

臺南市112年中小學高中組桌球錦標賽

男子團體 11月6日

冠亞軍淘汰賽制7隊 取5名

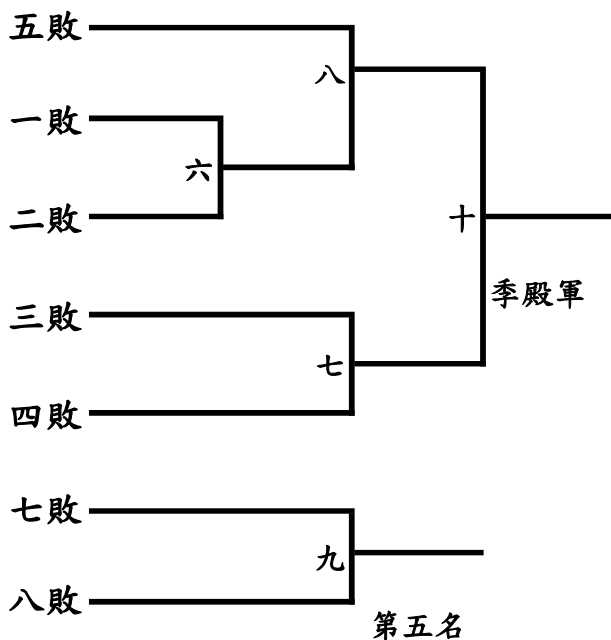
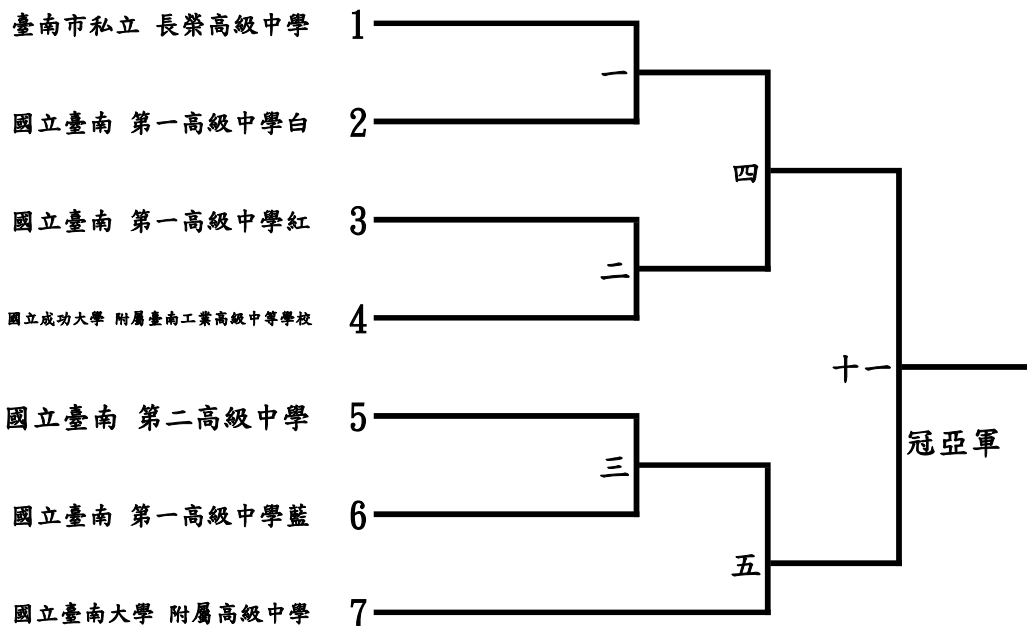

冠軍：

殿軍：

亞軍：

第五名：

季軍：

臺南市112年中小學高中組桌球錦標賽

男子單打 11月6日

循環預賽50人

每組取2名進入單淘汰決賽

A組冠軍：

A組亞軍：

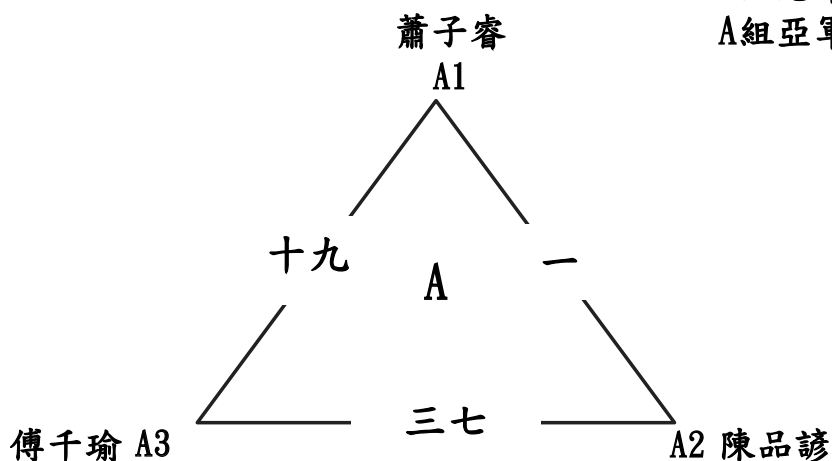

B組冠軍：

B組亞軍：

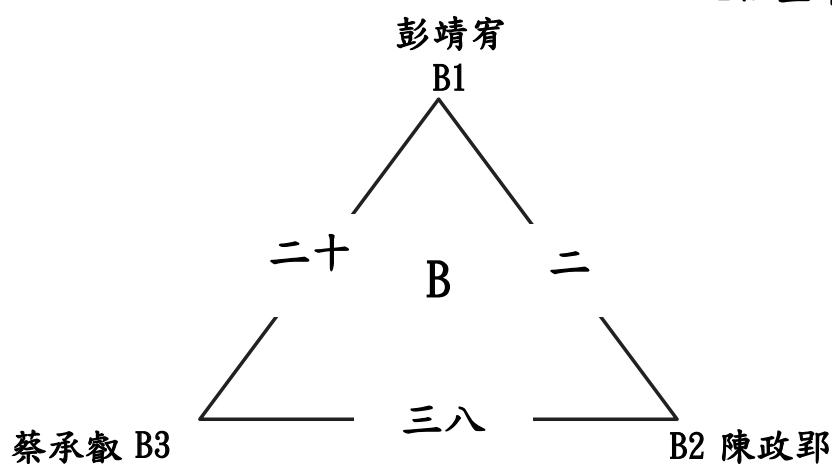

C組冠軍：

C組亞軍：

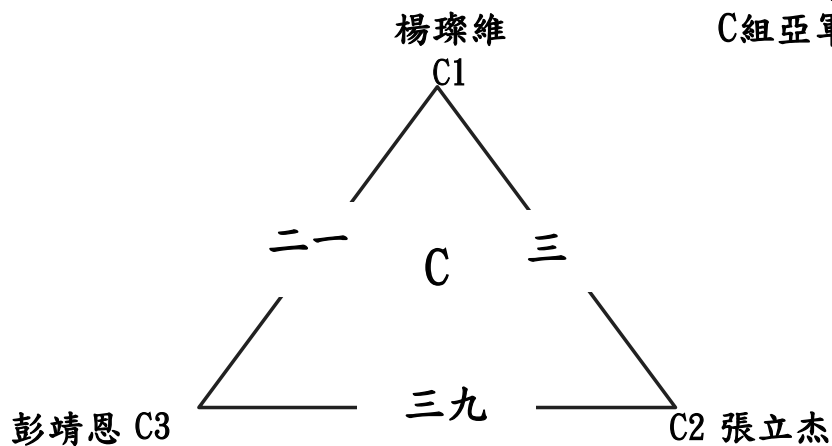

臺南市112年中小學高中組桌球錦標賽

男子單打 11月6日

循環預賽50人

每組取2名進入單淘汰決賽

D組冠軍：

D組亞軍：

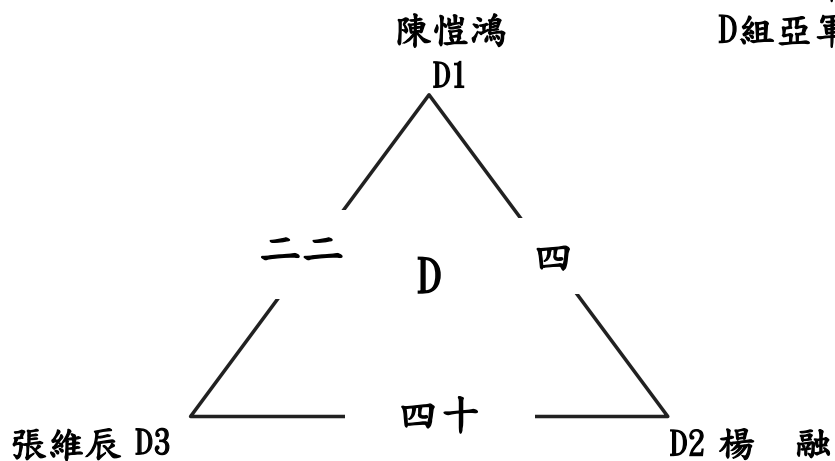

E組冠軍：

E組亞軍：

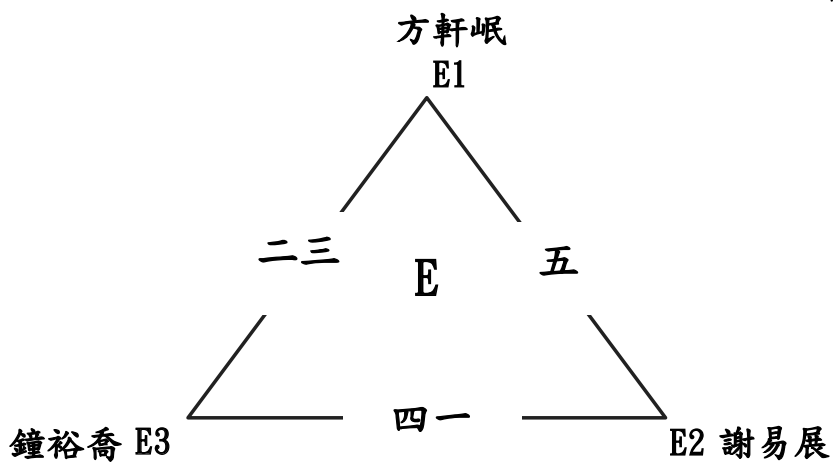

F組冠軍：

F組亞軍：

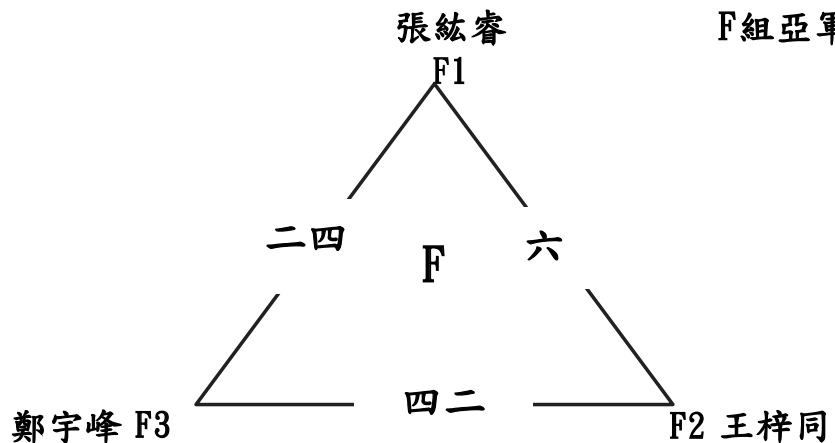

臺南市112年中小學高中組桌球錦標賽

男子單打 11月6日

循環預賽50人

每組取2名進入單淘汰決賽

G組冠軍：

G組亞軍：

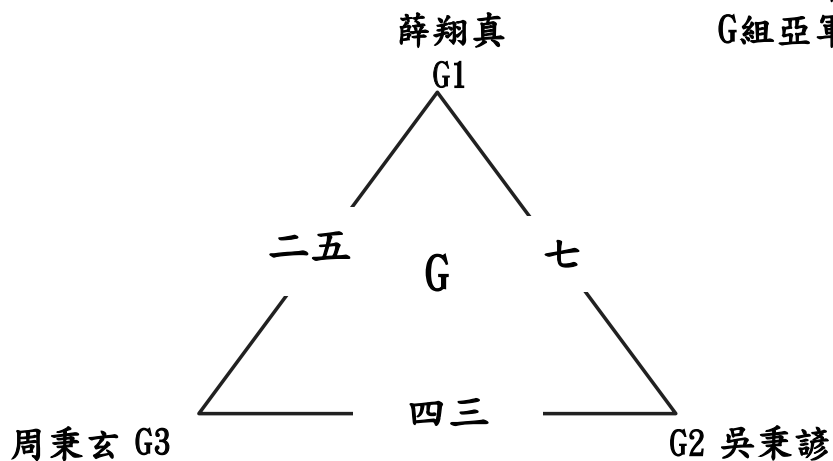

H組冠軍：

H組亞軍：

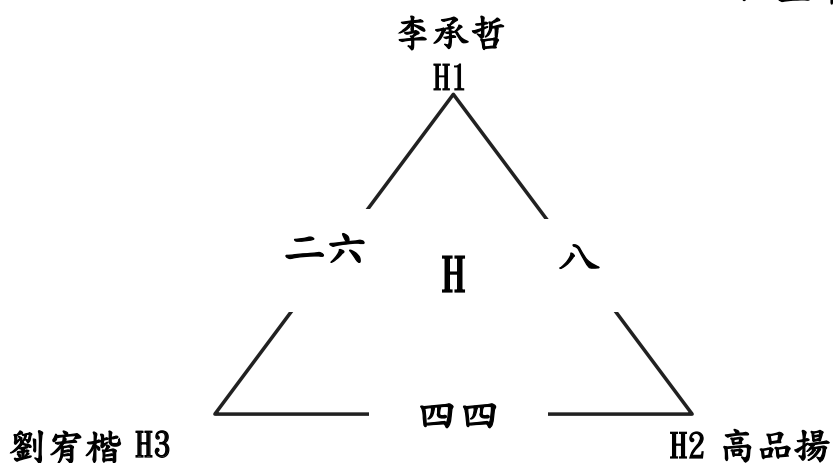

I組冠軍：

I組亞軍：

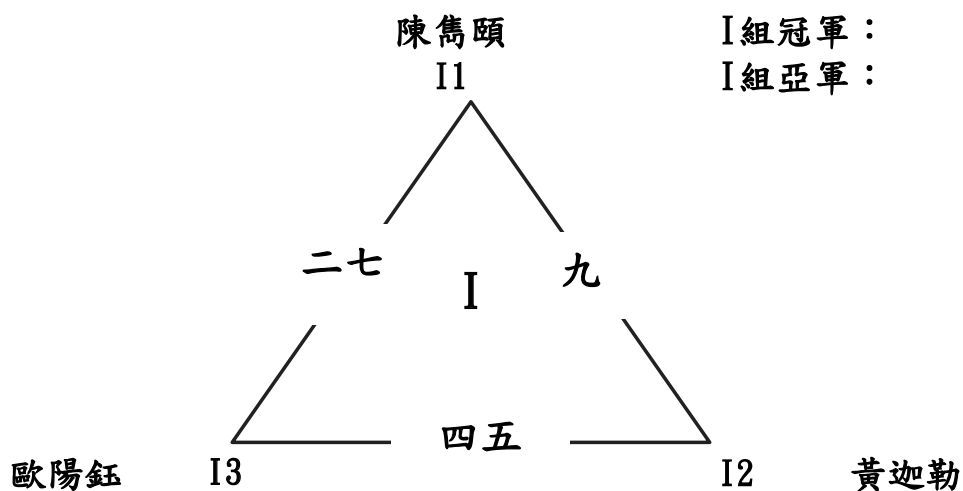

臺南市112年中小學高中組桌球錦標賽

男子單打 11月6日

循環預賽50人

每組取2名進入單淘汰決賽

J組冠軍：

J組亞軍：

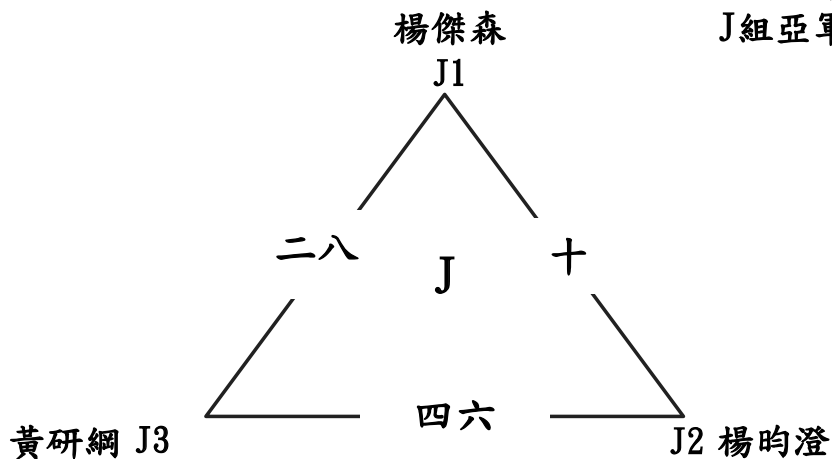

K組冠軍：

K組亞軍：

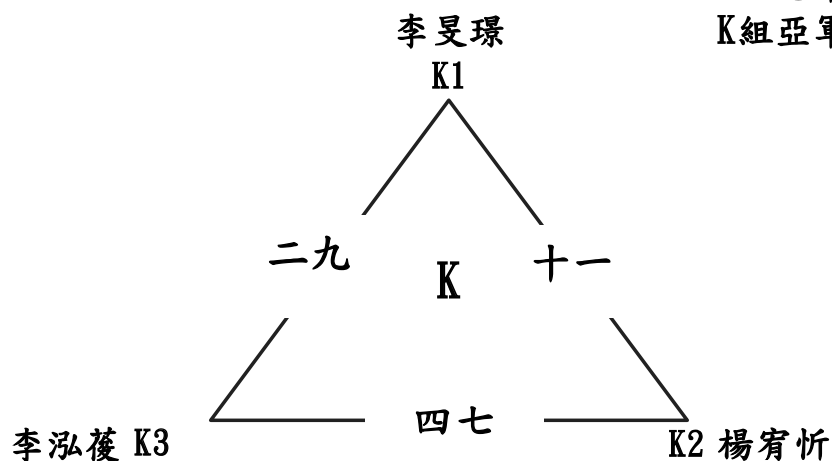

L組冠軍：

L組亞軍：

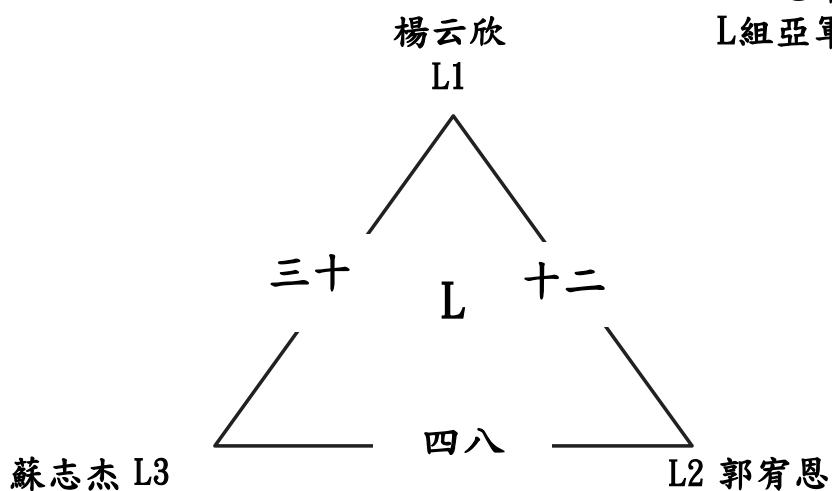

臺南市112年中小學高中組桌球錦標賽

男子單打 11月6日

循環預賽50人

每組取2名進入單淘汰決賽

M組冠軍：

M組亞軍：

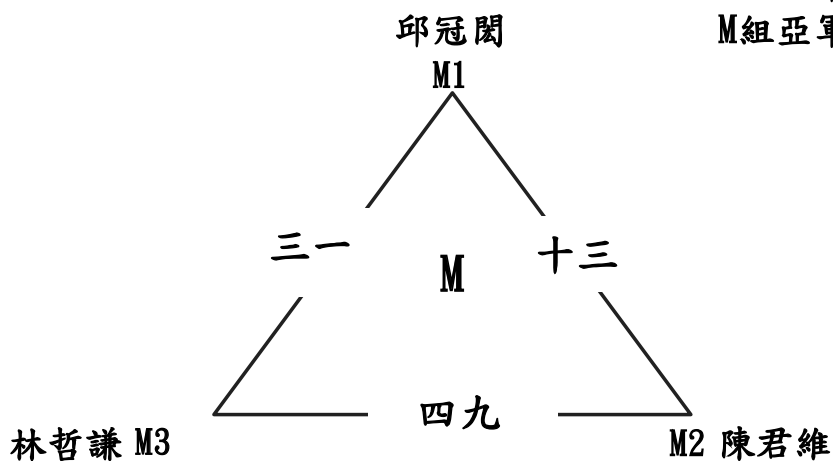

N組冠軍：

N組亞軍：

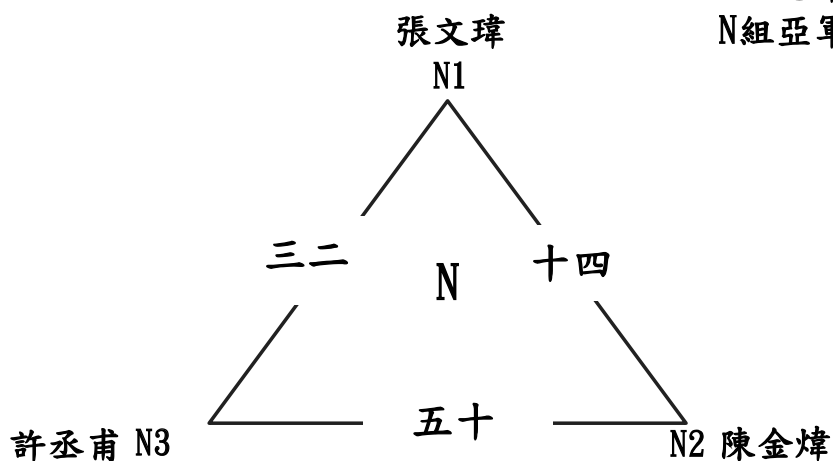

O組冠軍：

O組亞軍：

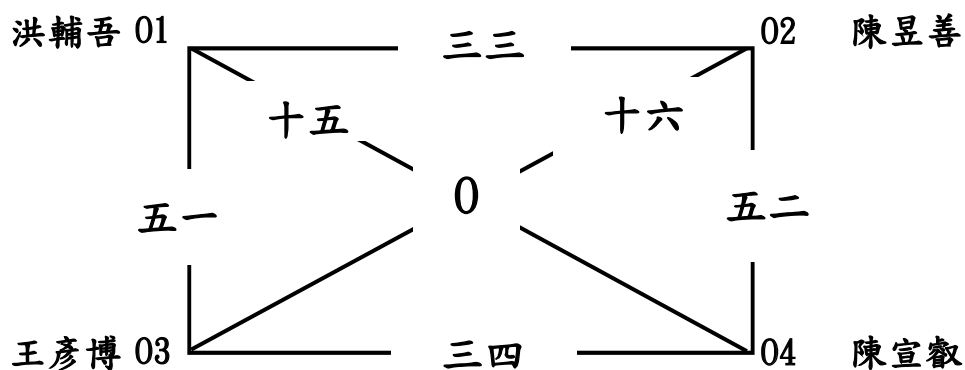

臺南市112年中小學高中組桌球錦標賽

男子單打 11月6日

循環預賽50人

每組取2名進入單淘汰決賽

P組冠軍：

P組亞軍：

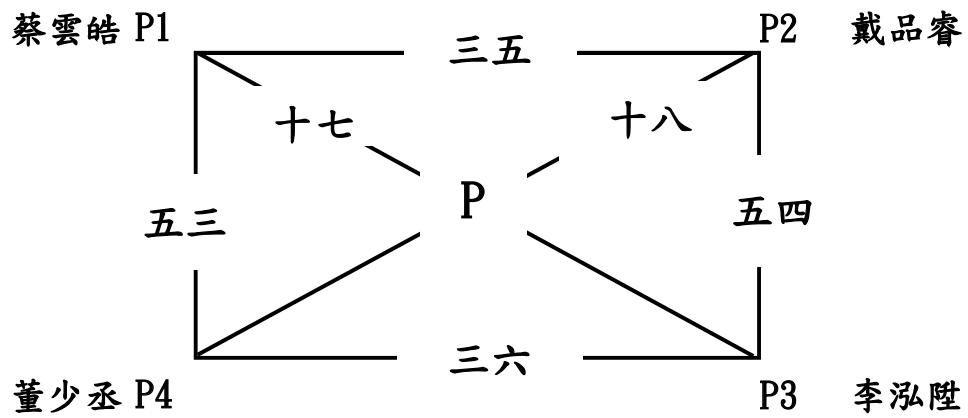

臺南市112年中小學高中組桌球錦標賽

男子單打 11月6日

單淘汰決賽32人 取8名

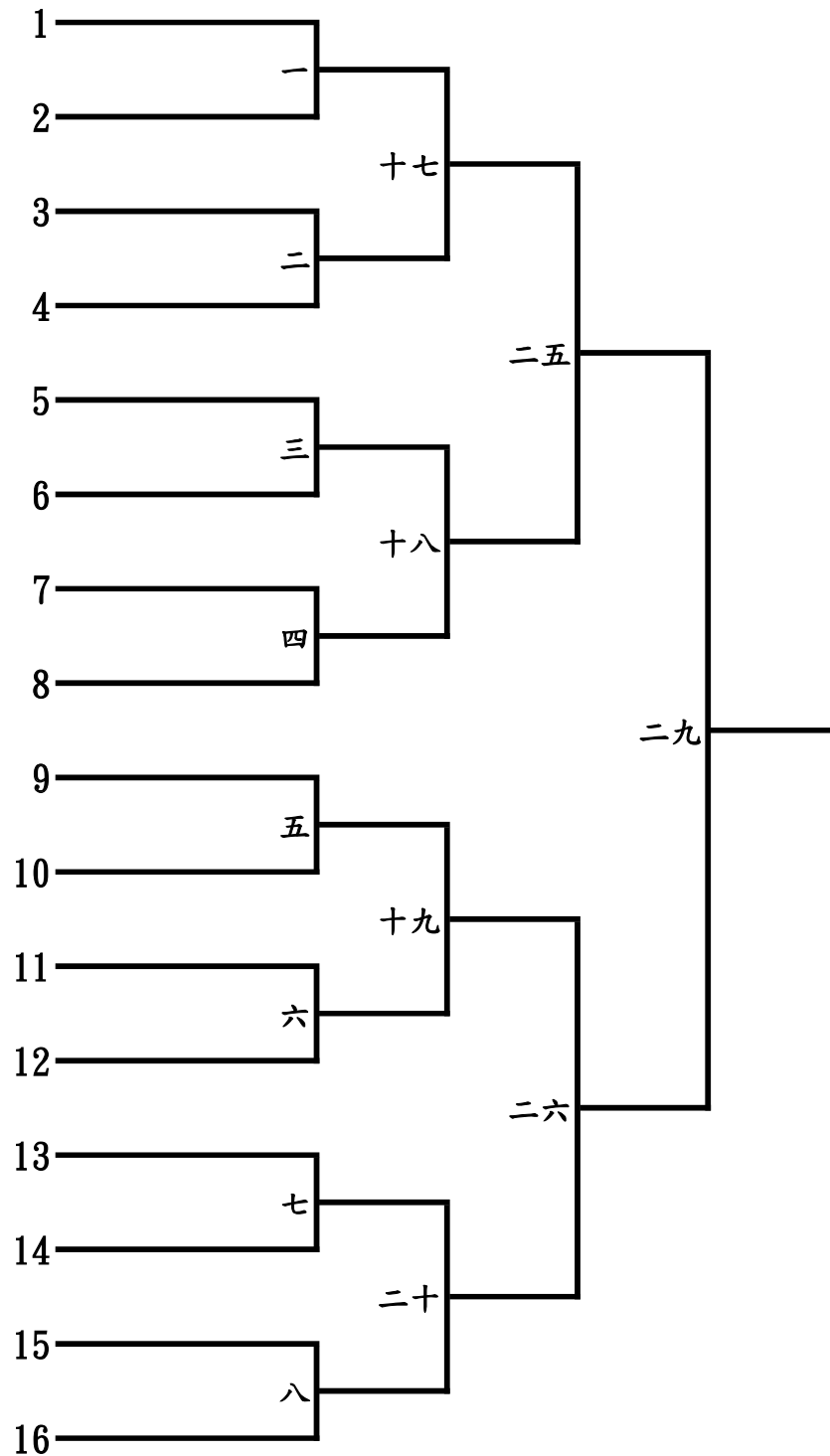

臺南市112年中小學高中組桌球錦標賽

男子單打 11月6日

單淘汰決賽32人 取8名

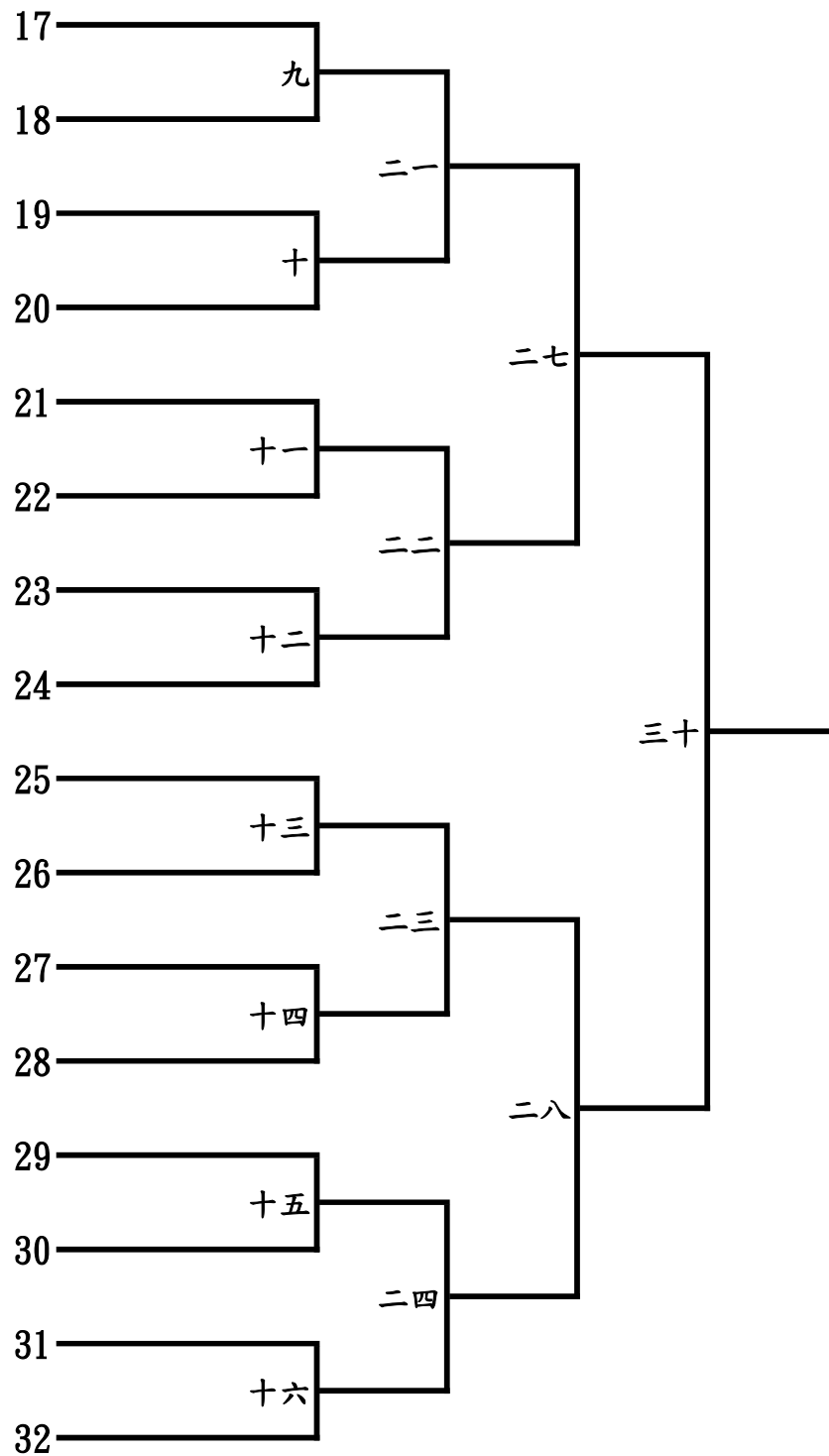

臺南市112年中小學高中組桌球錦標賽

男子單打 11月6日

單淘汰決賽32人 取8名

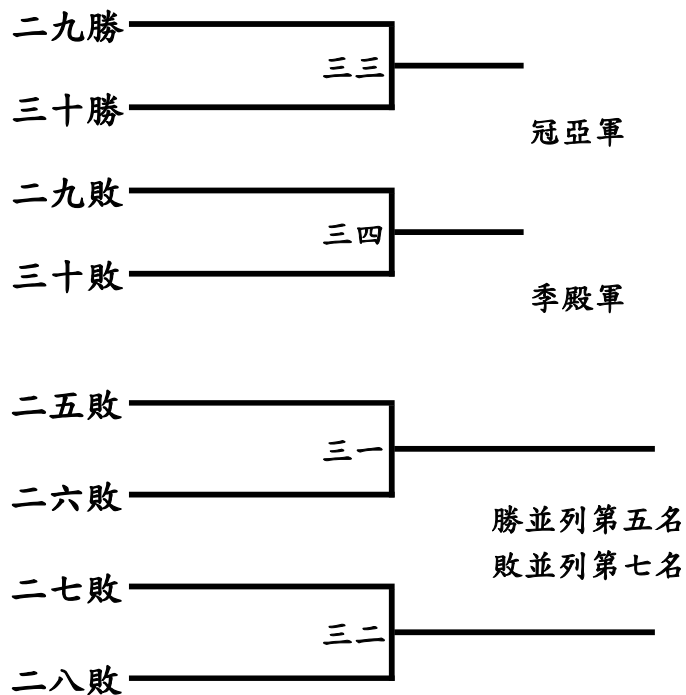

冠軍：

亞軍：

季軍：

殿軍：

第五名：

第五名：

第七名：

第七名：

臺南市112年中小學高中組桌球錦標賽

男子雙打 11月6日

單淘汰決賽11隊 取8名

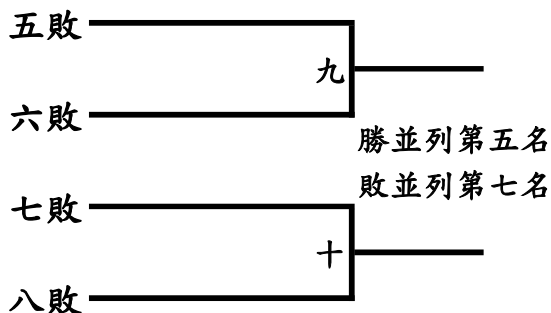
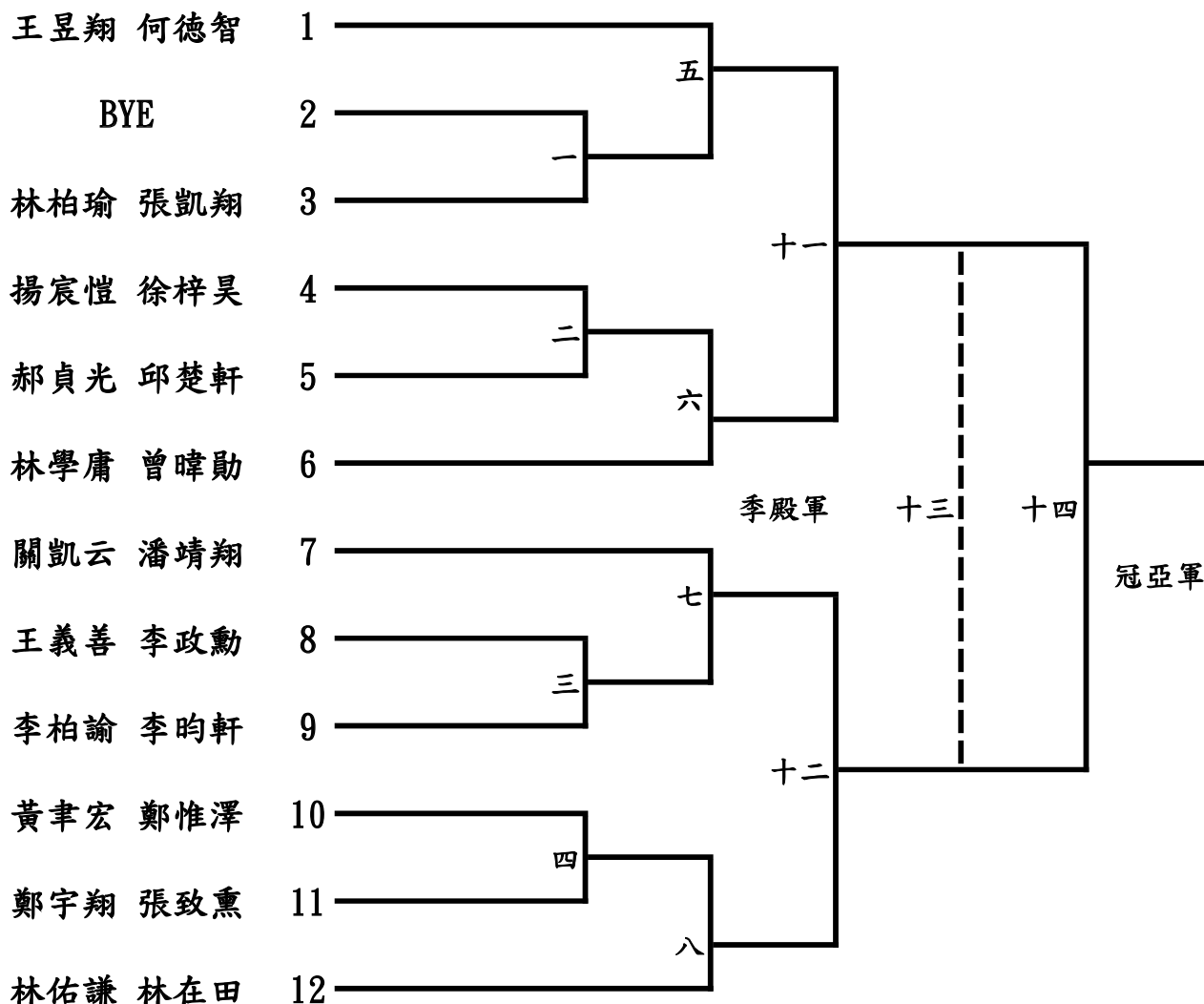

冠軍：
 亞軍：
 季軍：
 殿軍：

第五名：
 第五名：
 第七名：
 第七名：

臺南市112年中小學高中組桌球錦標賽

女子團體 11月6日

循環排名決賽4隊 取2名

國立新豐高級中學
1

國立臺南女子
2 高級中學B

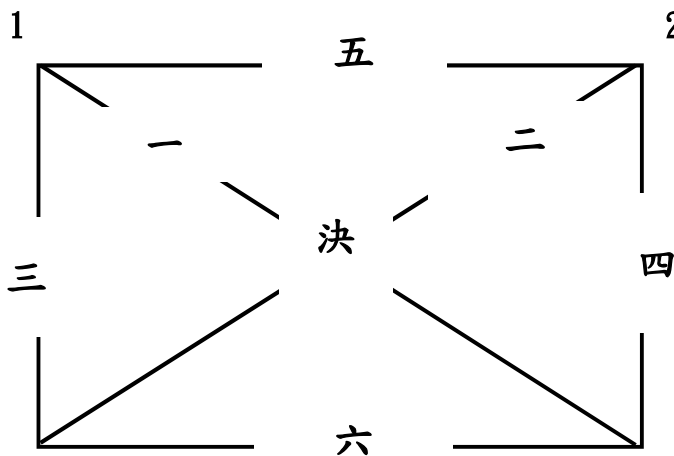

國立臺南女子高
級中學A
4

3 國立臺南第二
高級中學

冠軍：

亞軍：

臺南市112年中小學高中組桌球錦標賽

女子單打 11月6日

循環預賽19人

每組取2名進入單淘汰決賽

A組冠軍：

A組亞軍：

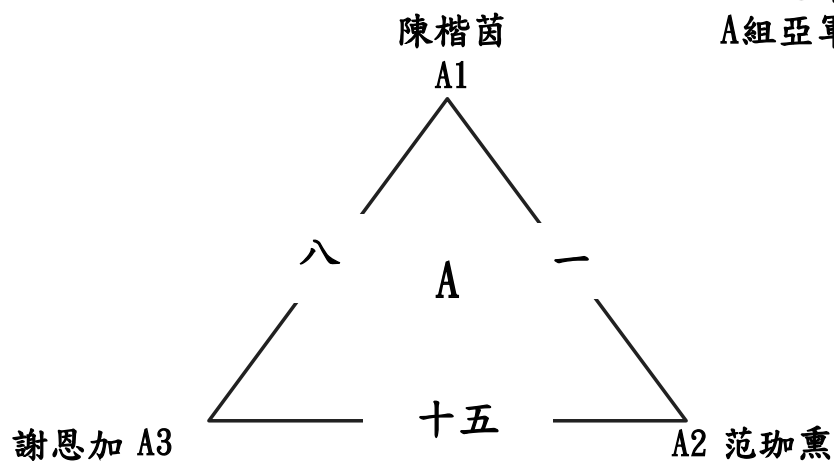

B組冠軍：

B組亞軍：

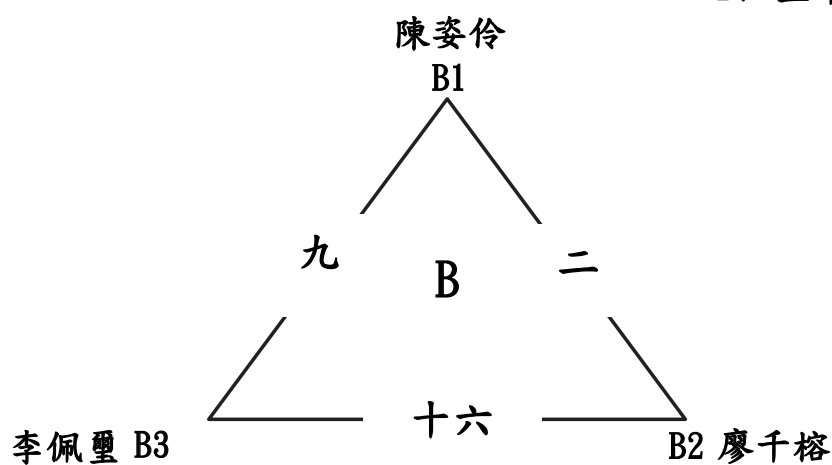

C組冠軍：

C組亞軍：

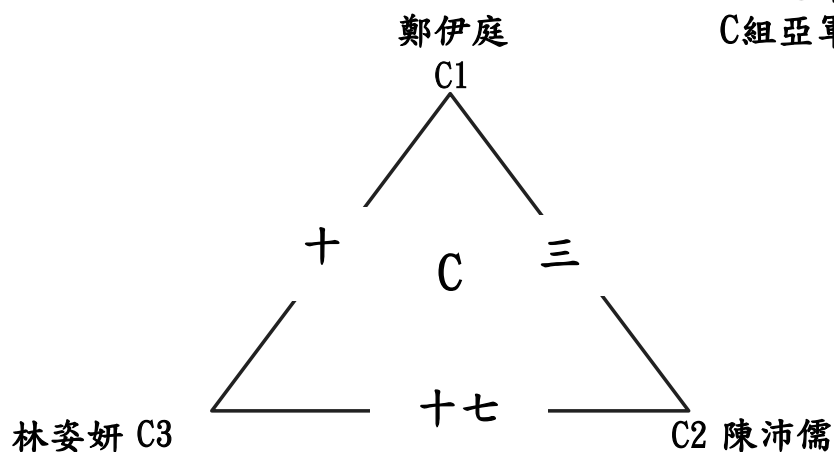

臺南市112年中小學高中組桌球錦標賽

女子單打 11月6日

循環預賽19人

每組取2名進入單淘汰決賽

D組冠軍：

D組亞軍：

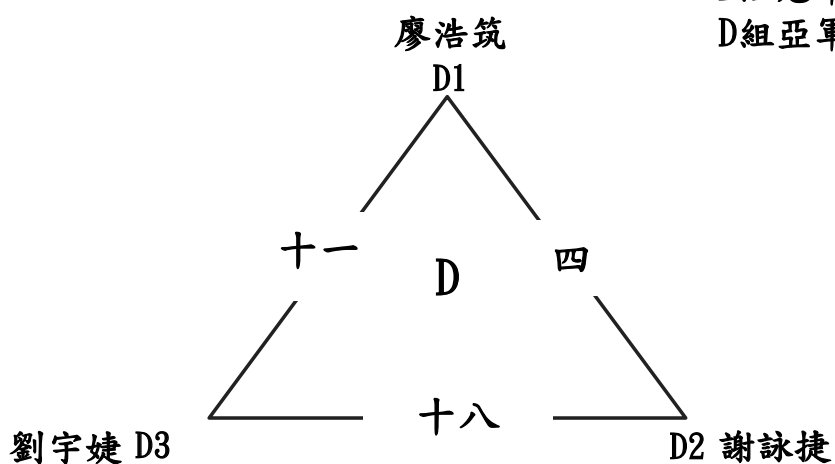

E組冠軍：

E組亞軍：

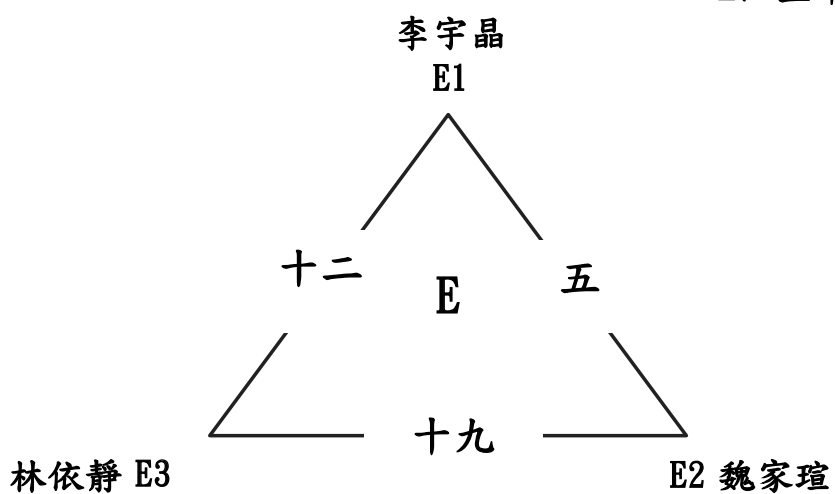

F組冠軍：

F組亞軍：

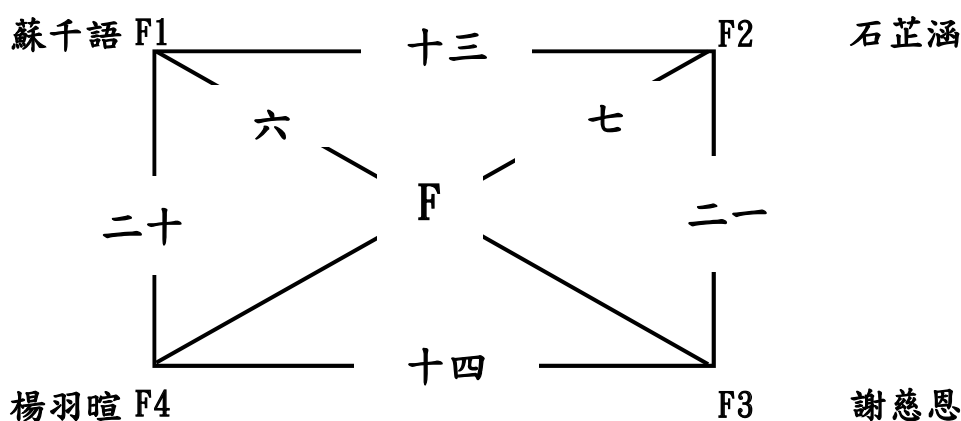

臺南市112年中小學高中組桌球錦標賽

女子單打 11月6日

單淘汰決賽12人 取8名

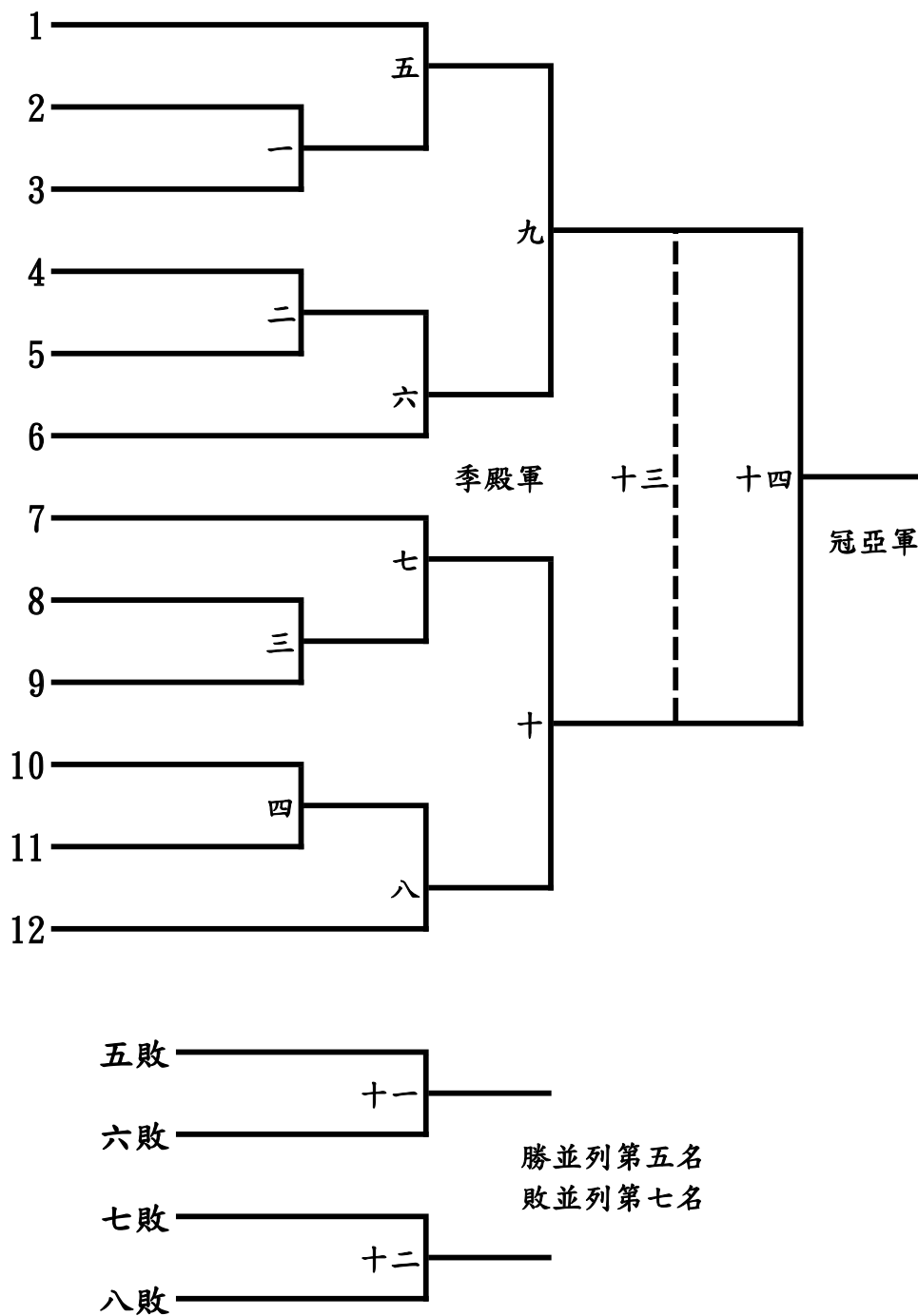

冠軍：
亞軍：
季軍：
殿軍：

第五名：
第五名：
第七名：
第七名：

臺南市112年中小學高中組桌球錦標賽

女子雙打 11月6日

單淘汰決賽9隊 取7名

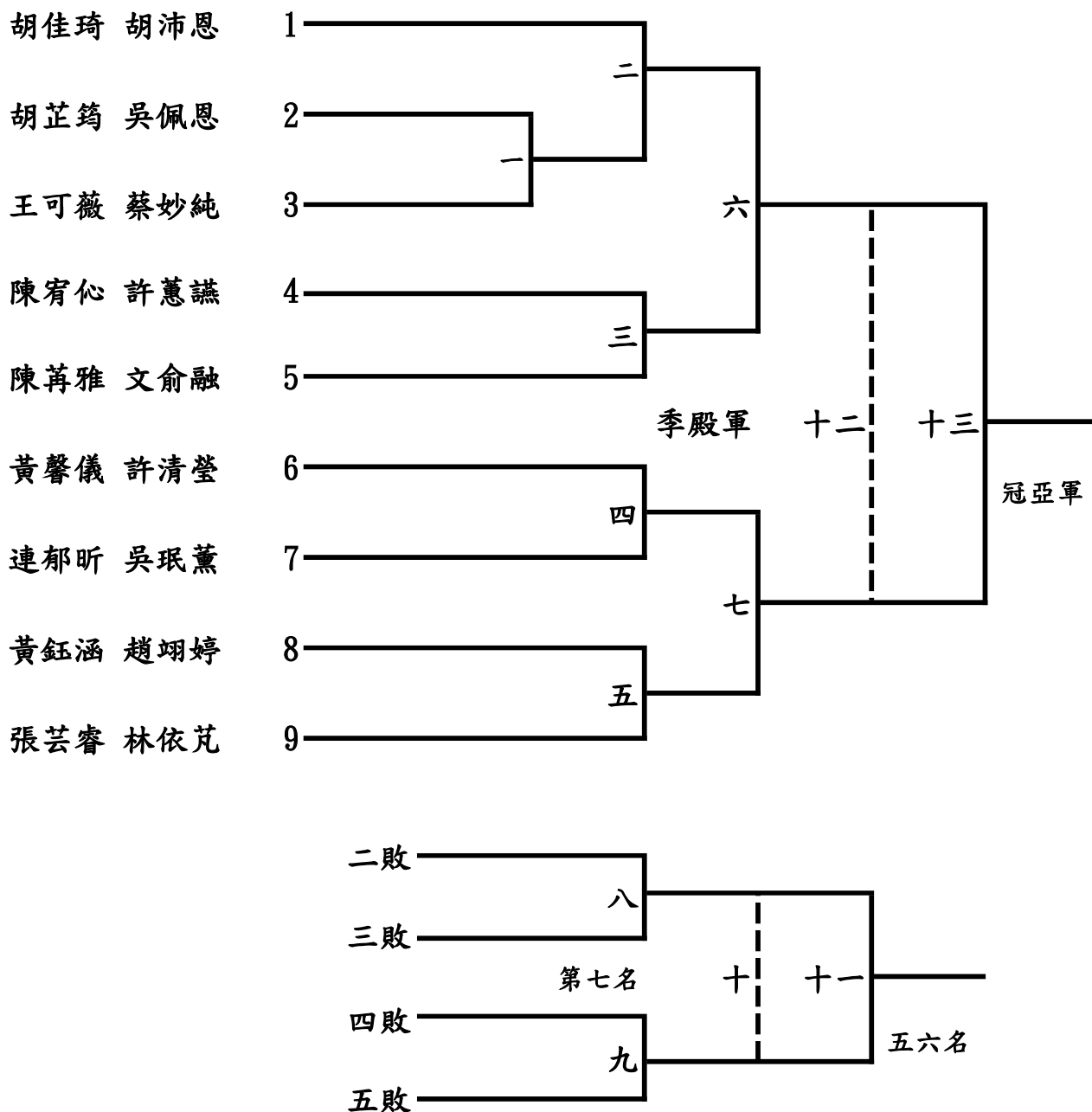

冠軍：

第五名：

亞軍：

第六名：

季軍：

第七名：

殿軍：

臺南市112年中小學高中組桌球錦標賽

混合雙打 11月6日

循環排名決賽5隊 取3名

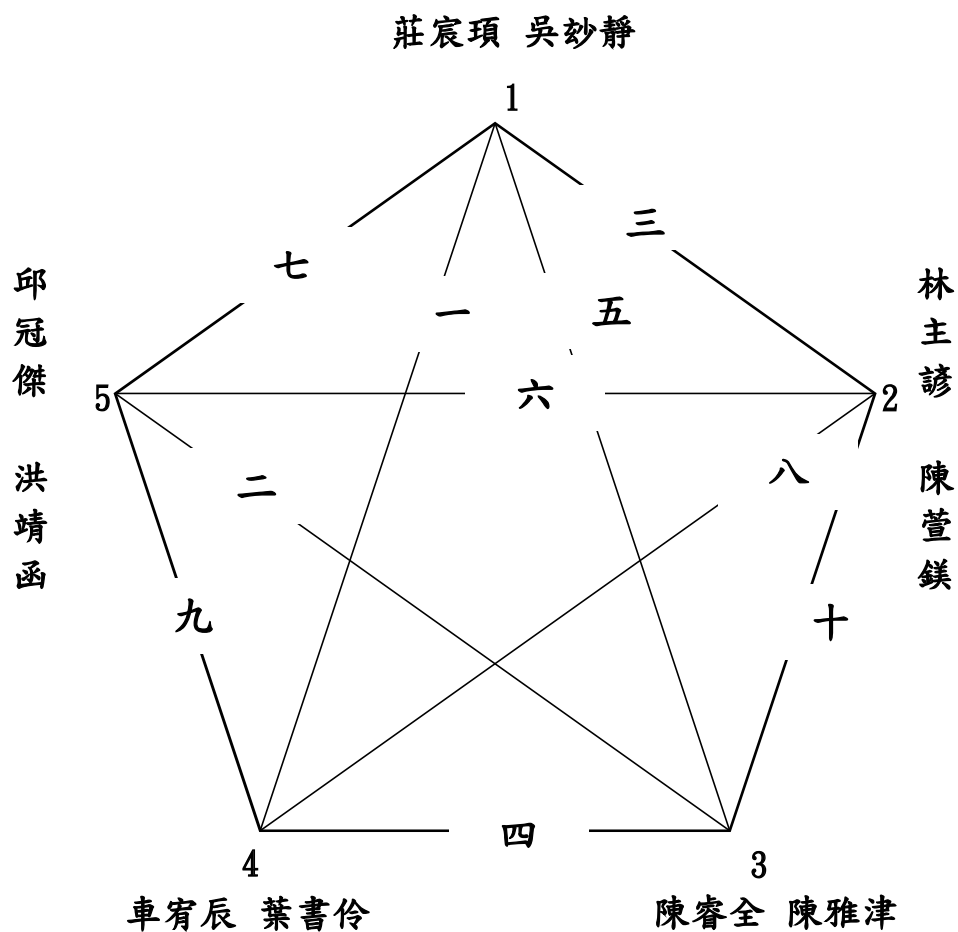

冠軍：

亞軍：

季軍：

臺南市112年中小學國中組桌球錦標賽

男子團體 11月7日

冠亞軍淘汰賽制8隊 取6名
 敗部季殿軍；九、十敗並列第五名

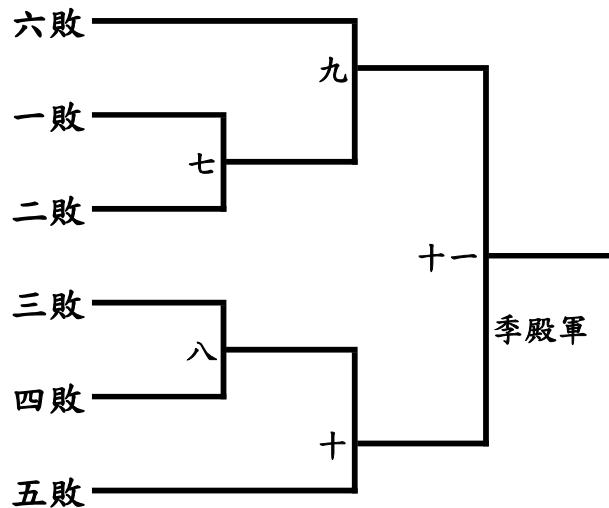
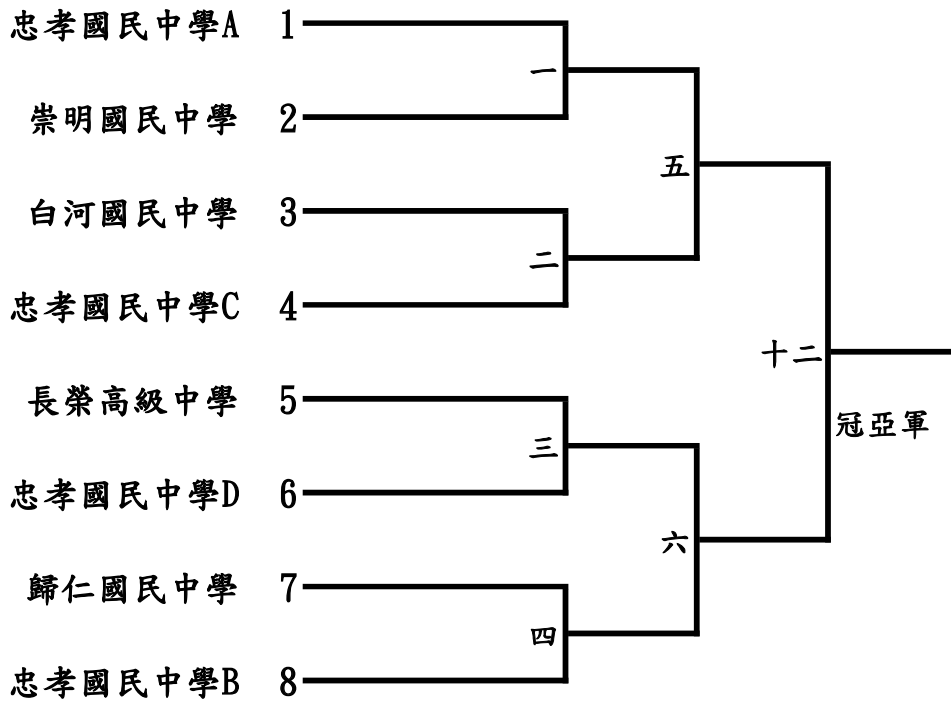

冠軍：

殿軍：

亞軍：

第五名：

季軍：

第五名：

臺南市112年中小學國中組桌球錦標賽

男子單打 11月7日

循環預賽33人

每組取2名進入單淘汰決賽

A組冠軍：

A組亞軍：

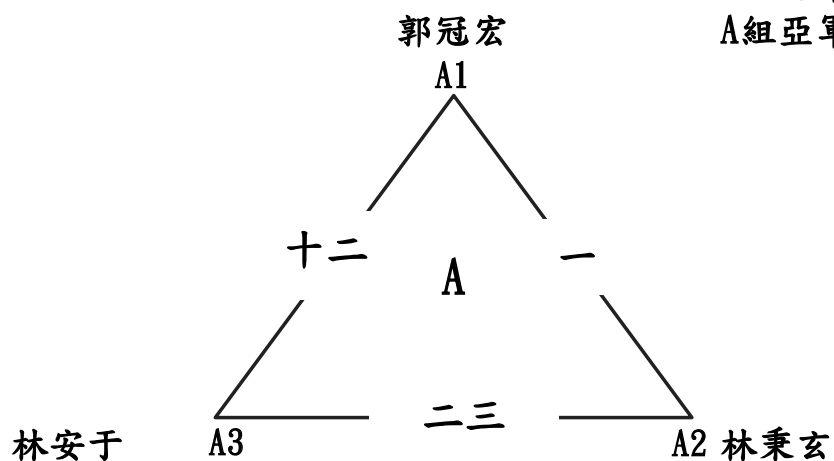

B組冠軍：

B組亞軍：

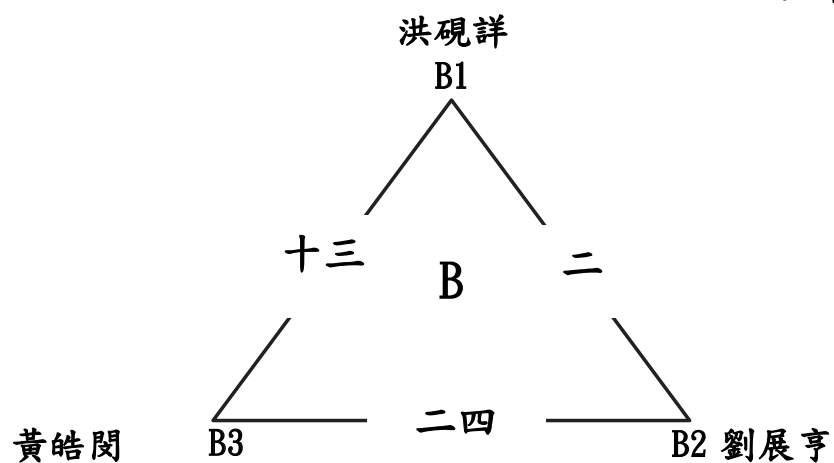

C組冠軍：

C組亞軍：

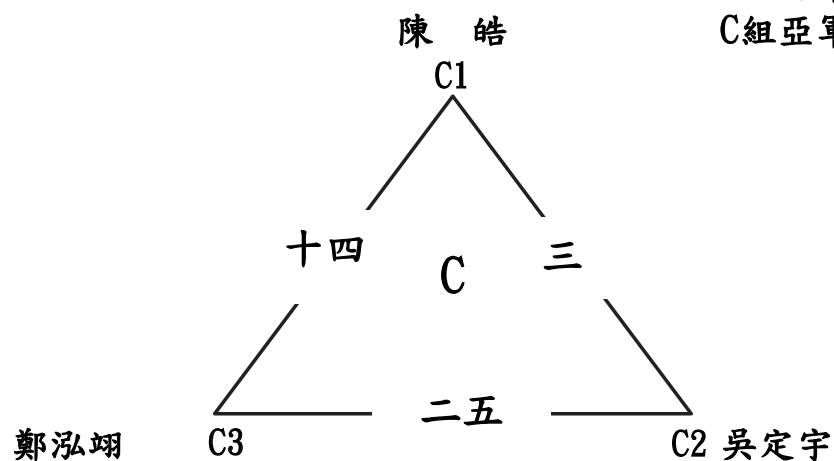

臺南市112年中小學國中組桌球錦標賽

男子單打 11月7日

循環預賽33人

每組取2名進入單淘汰決賽

D組冠軍：

D組亞軍：

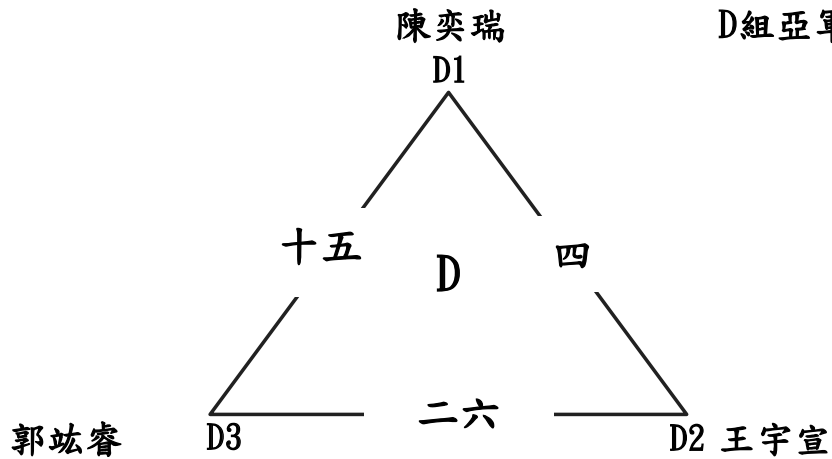

E組冠軍：

E組亞軍：

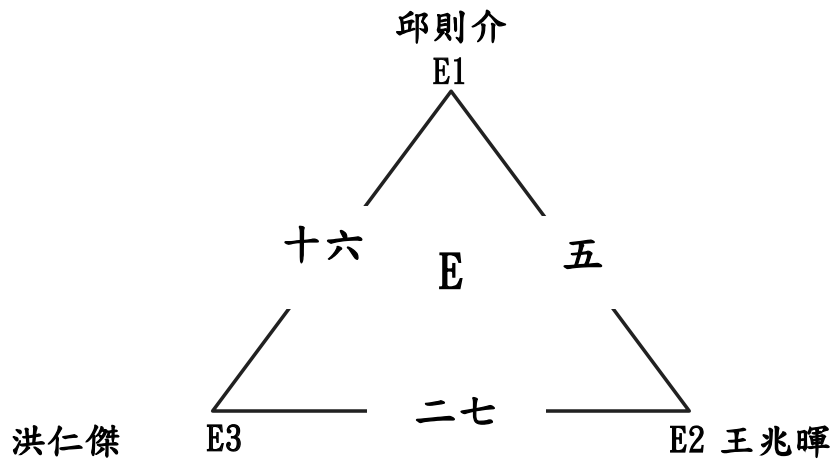

F組冠軍：

F組亞軍：

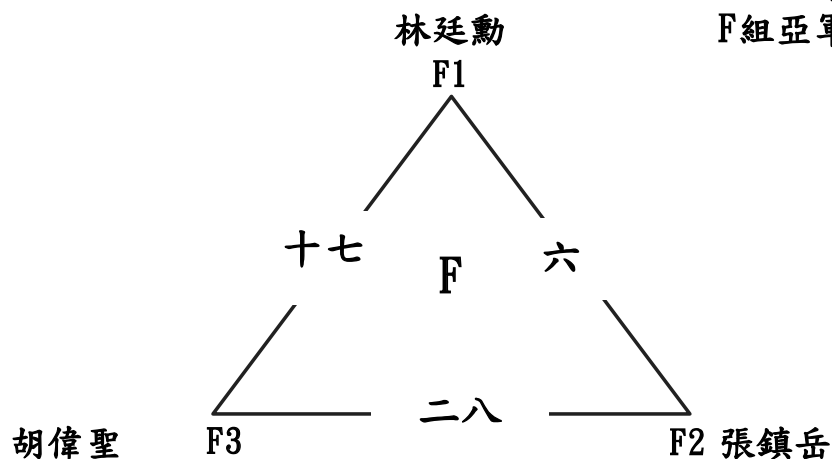

臺南市112年中小學國中組桌球錦標賽

男子單打 11月7日

循環預賽33人

每組取2名進入單淘汰決賽

G組冠軍：

G組亞軍：

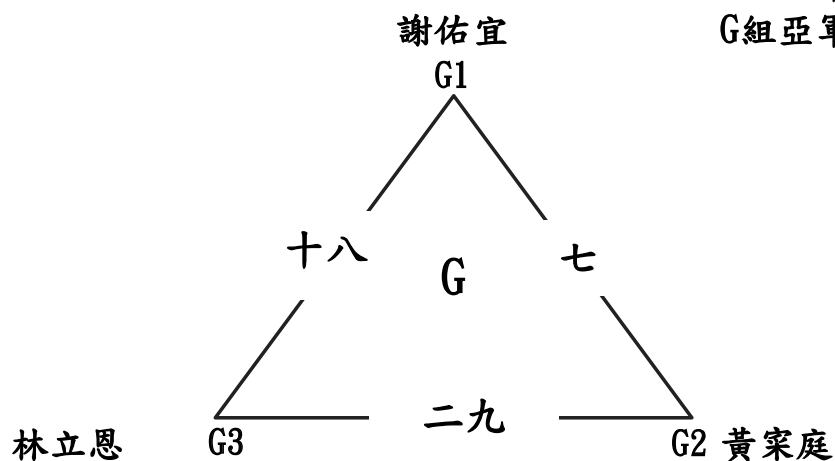

H組冠軍：

H組亞軍：

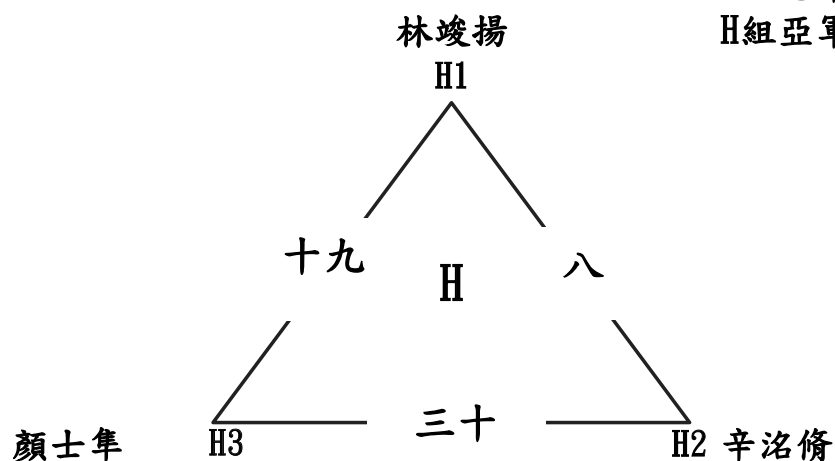

I組冠軍：

I組亞軍：

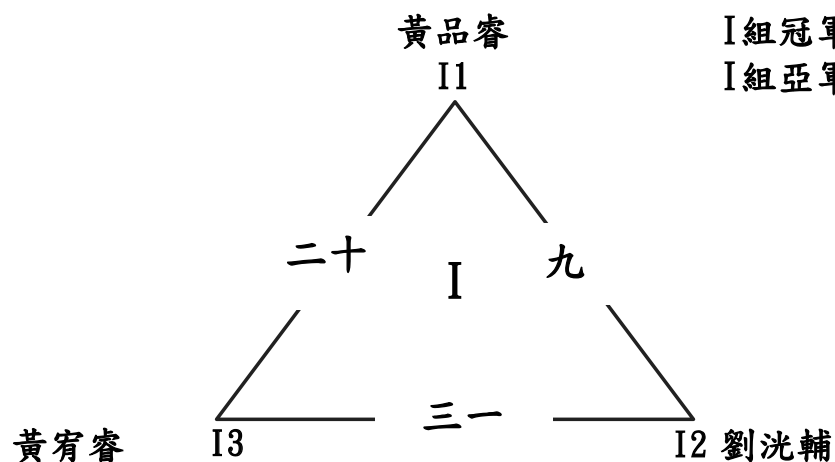

臺南市112年中小學國中組桌球錦標賽

男子單打 11月7日

循環預賽33人

每組取2名進入單淘汰決賽

J組冠軍：

J組亞軍：

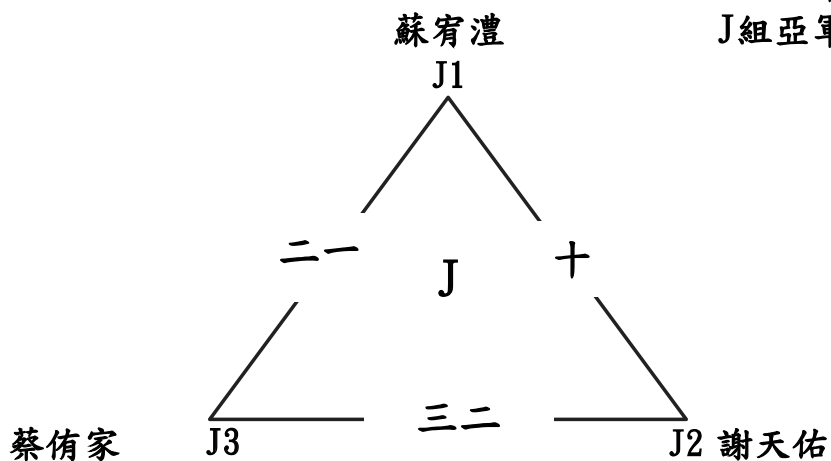

K組冠軍：

K組亞軍：

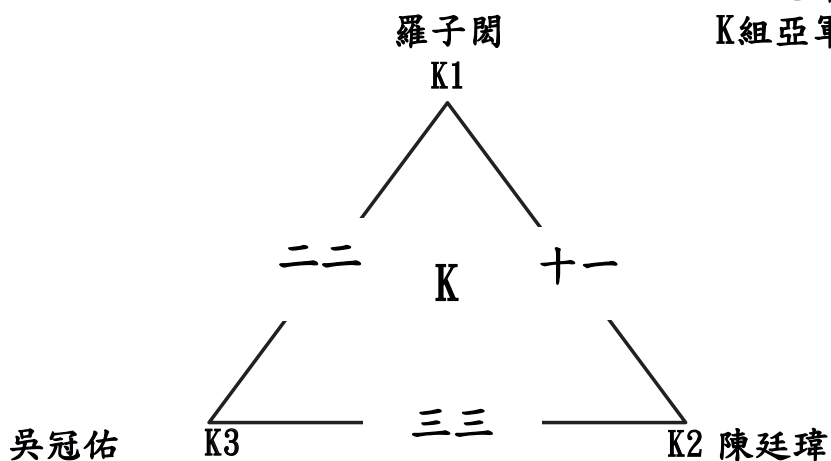

臺南市112年中小學國中組桌球錦標賽

男子單打 11月7日

單淘汰決賽22人 取8名

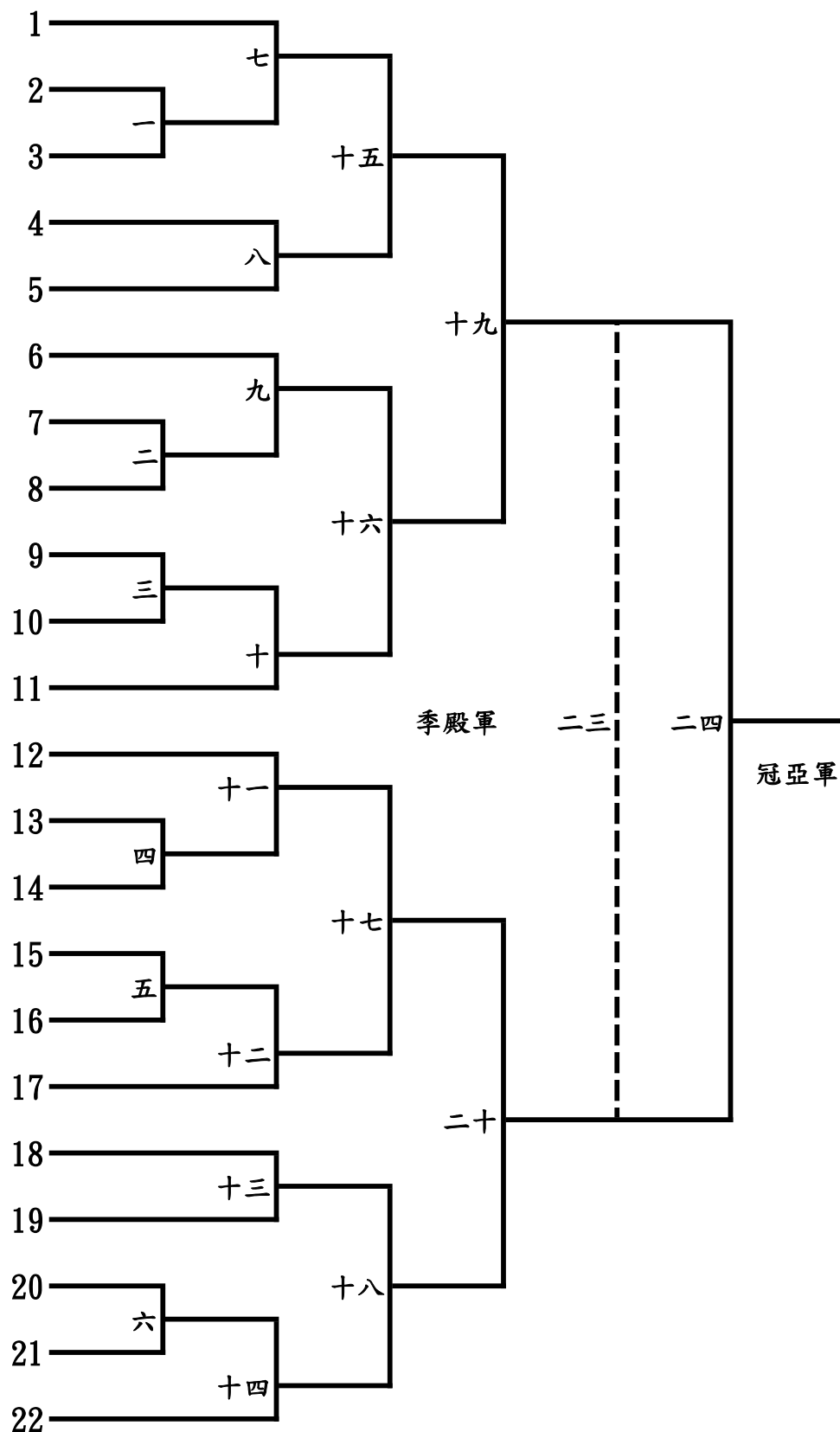

臺南市112年中小學國中組桌球錦標賽

男子單打 11月7日

單淘汰決賽22人 取8名

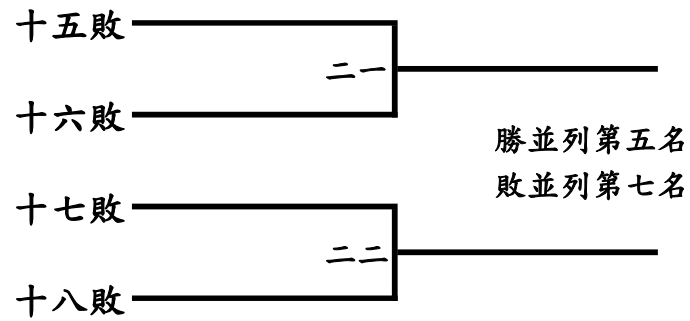

冠軍：

第五名：

亞軍：

第五名：

季軍：

第七名：

殿軍：

第七名：

臺南市112年中小學國中組桌球錦標賽

男子雙打 11月7日

循環預賽21隊

每組取2名進入單淘汰決賽

A組冠軍：

A組亞軍：

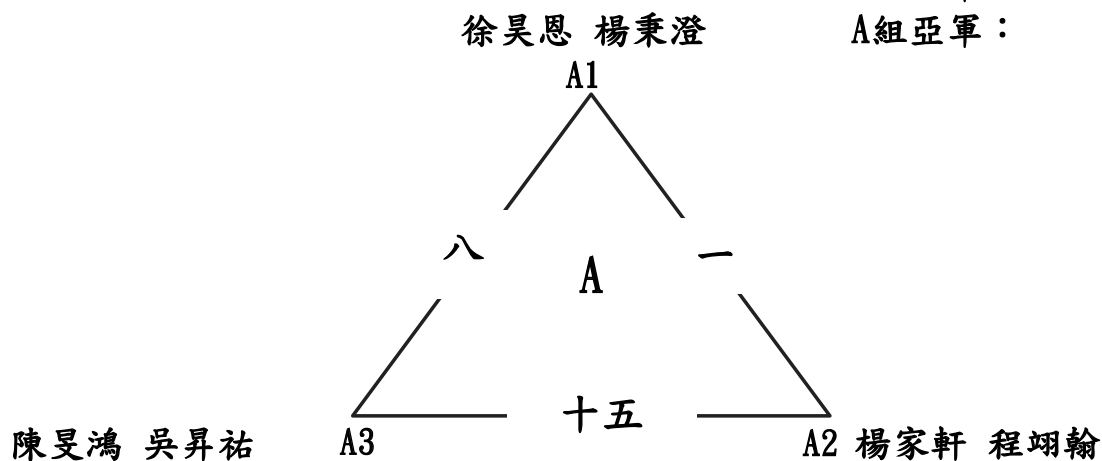

B組冠軍：

B組亞軍：

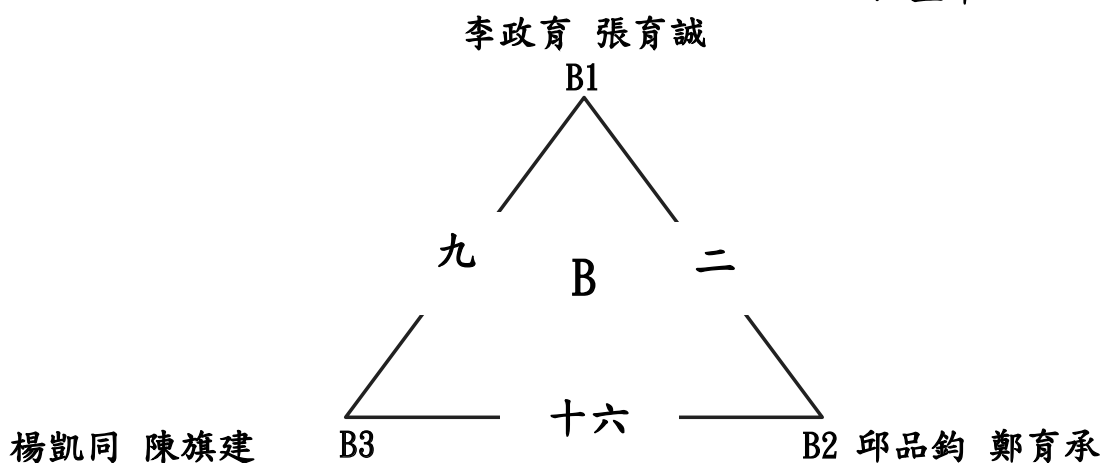

C組冠軍：

C組亞軍：

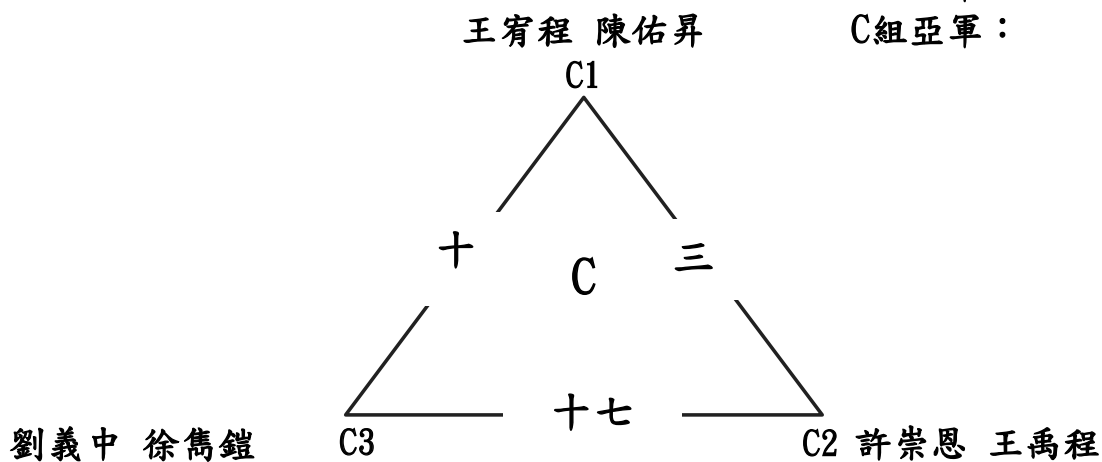

臺南市112年中小學國中組桌球錦標賽

男子雙打 11月7日

循環預賽21隊

每組取2名進入單淘汰決賽

D組冠軍：

D組亞軍：

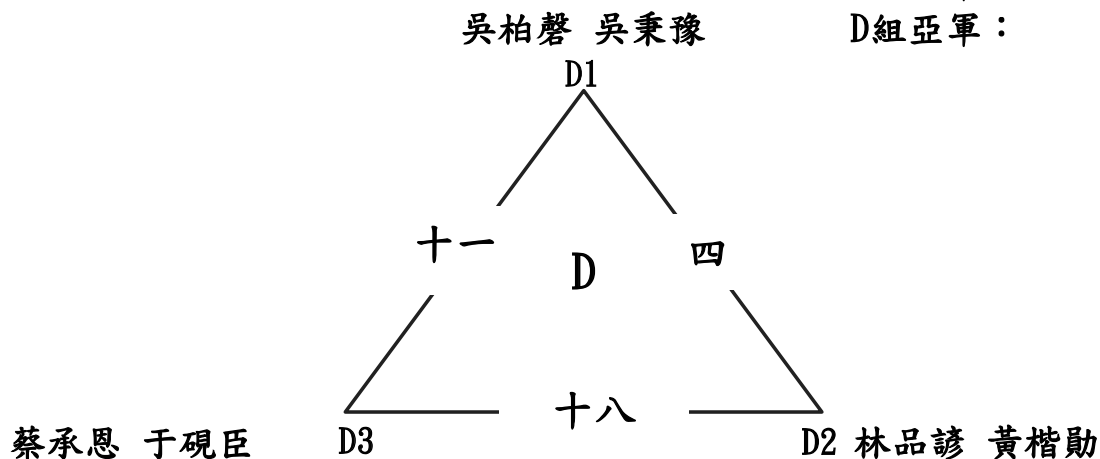

E組冠軍：

E組亞軍：

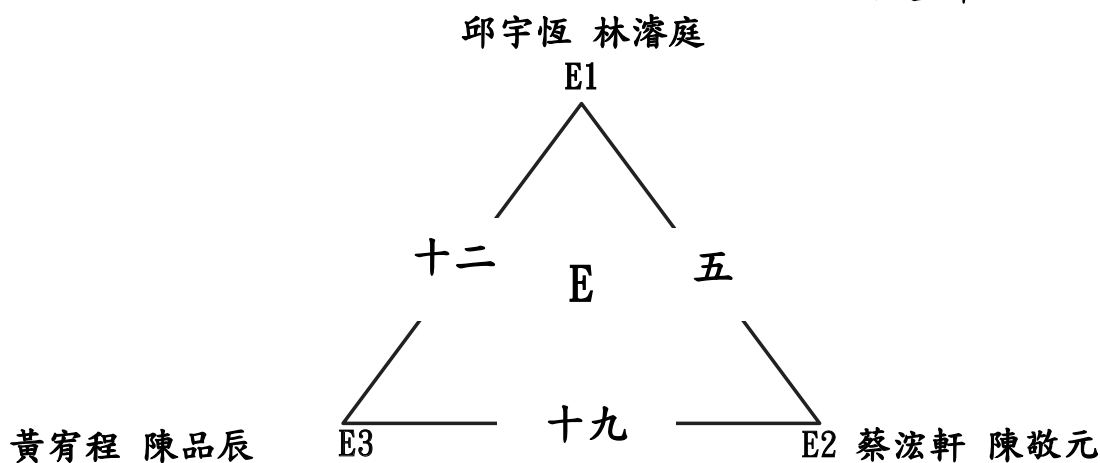

F組冠軍：

F組亞軍：

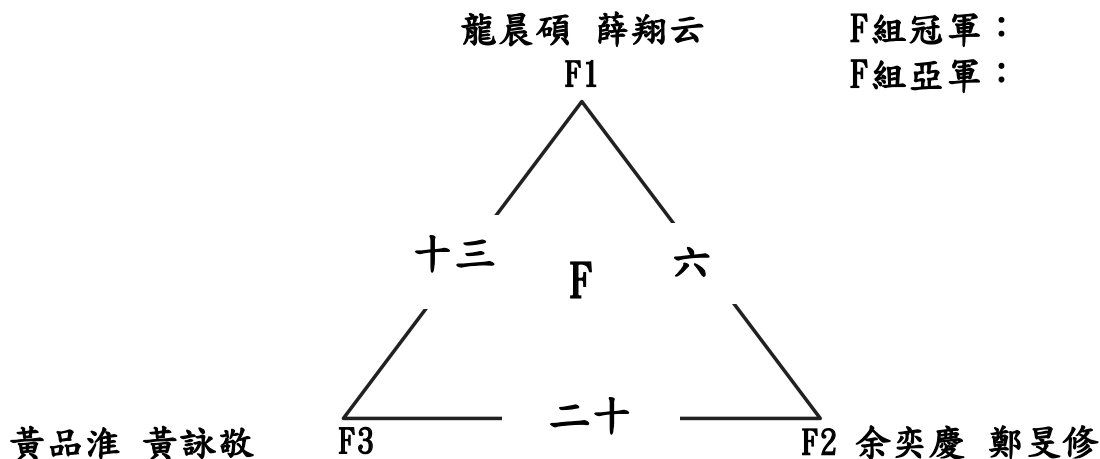

臺南市112年中小學國中組桌球錦標賽

男子雙打 11月7日

循環預賽21隊

每組取2名進入單淘汰決賽

G組冠軍：

G組亞軍：

許呈楷 林亮頡

G1

十四

G

七

吳亞宸 凌振浩

G3

二一

G2

溫存道 張晉將

臺南市112年中小學國中組桌球錦標賽

男子雙打 11月7日

單淘汰決賽14隊 取8名

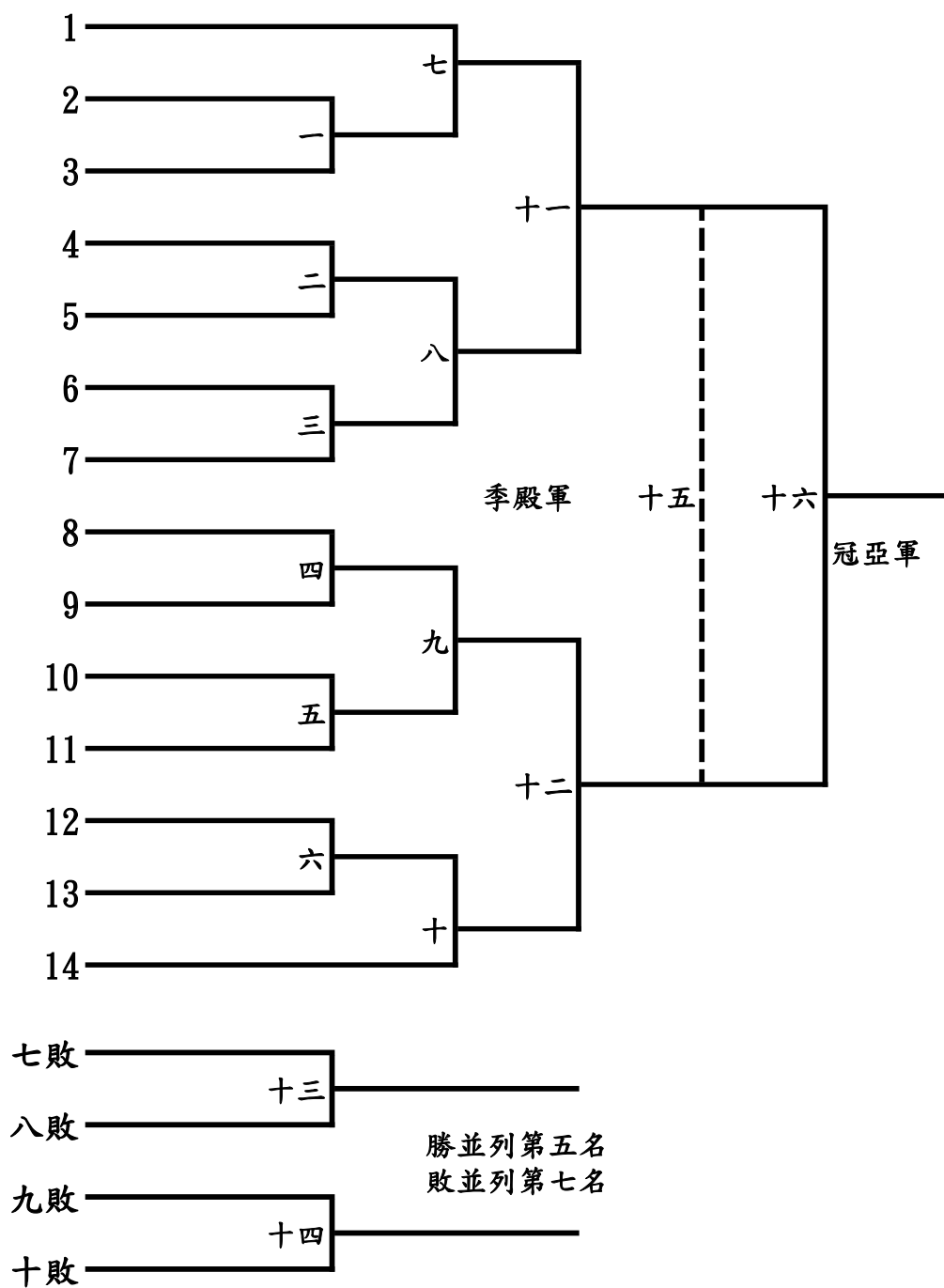

冠軍：

第五名：

亞軍：

第五名：

季軍：

第七名：

殿軍：

第七名：

臺南市112年中小學國中組桌球錦標賽

女子團體 11月7日

循環排名決賽4隊 取2名

忠孝國民中學A

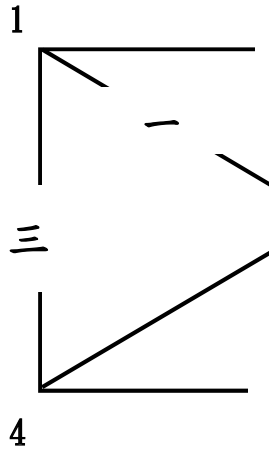

五

白河國民中學

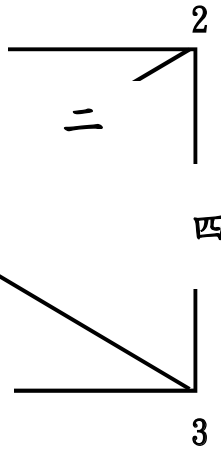

決

六

忠孝國民中學C

忠孝國民中學B

冠軍：

亞軍：

臺南市112年中小學國中組桌球錦標賽

女子單打 11月7日

循環預賽16人

每組取2名進入單淘汰決賽

A組冠軍：

A組亞軍：

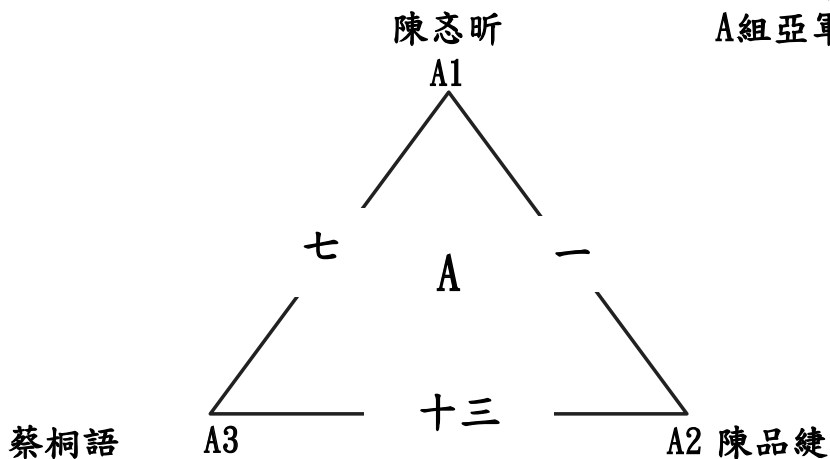

B組冠軍：

B組亞軍：

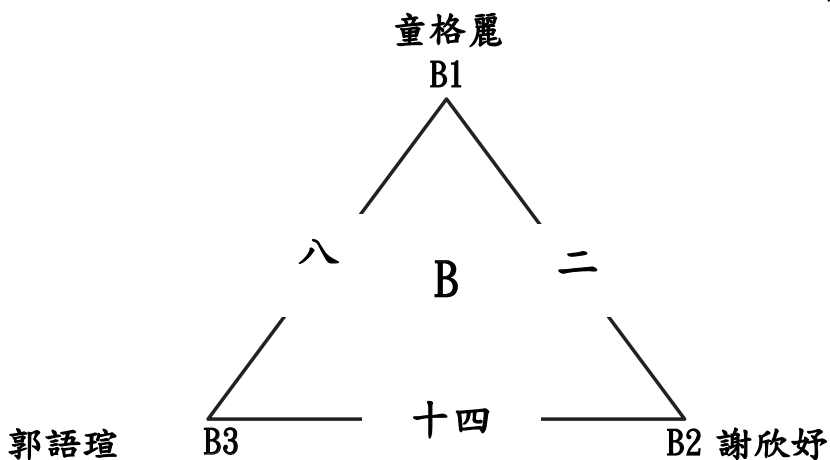

C組冠軍：

C組亞軍：

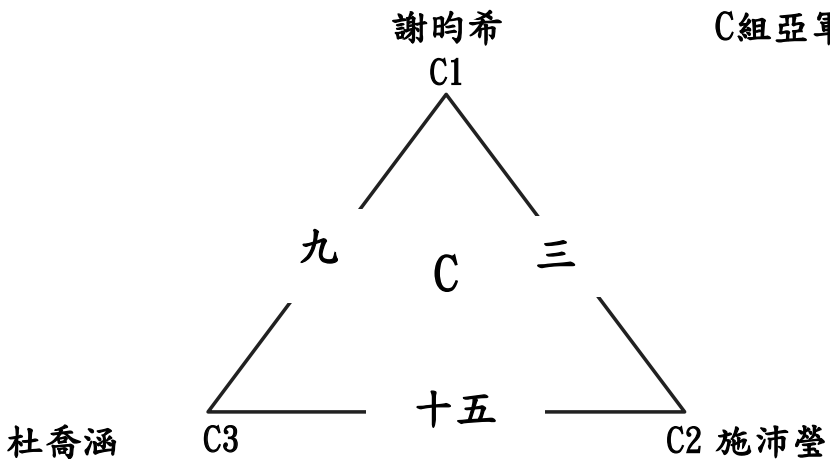

臺南市112年中小學國中組桌球錦標賽

女子單打 11月7日

循環預賽16人

每組取2名進入單淘汰決賽

D組冠軍：

D組亞軍：

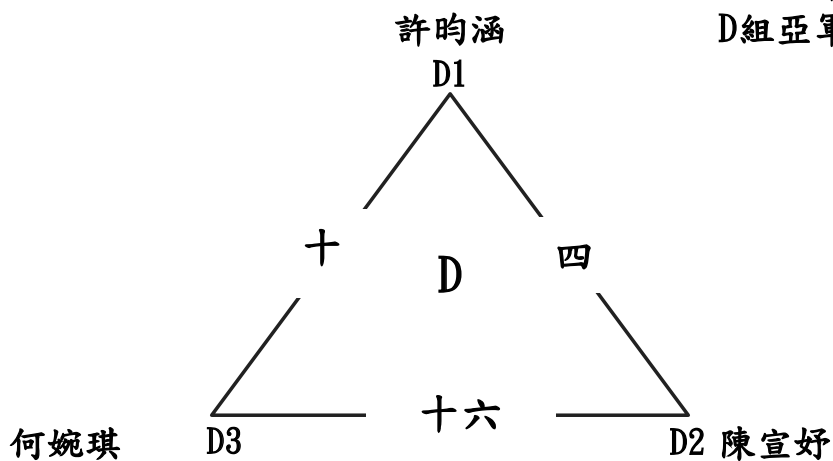

E組冠軍：

E組亞軍：

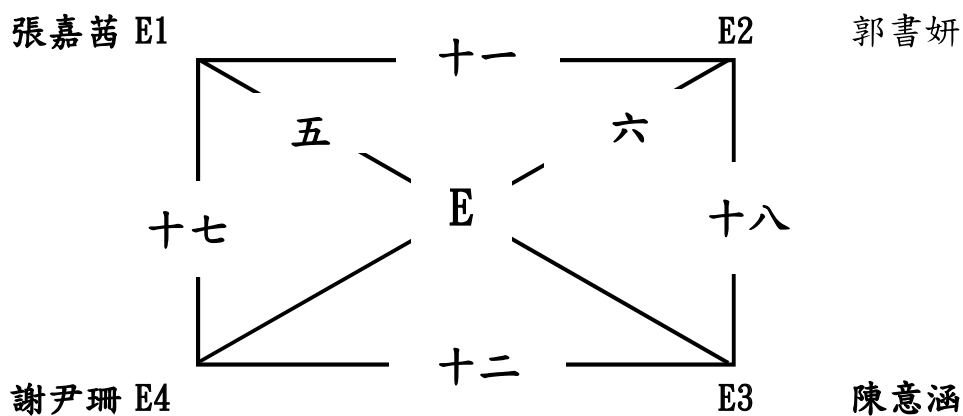

臺南市112年中小學國中組桌球錦標賽

女子單打 11月7日

單淘汰決賽10人 取8名

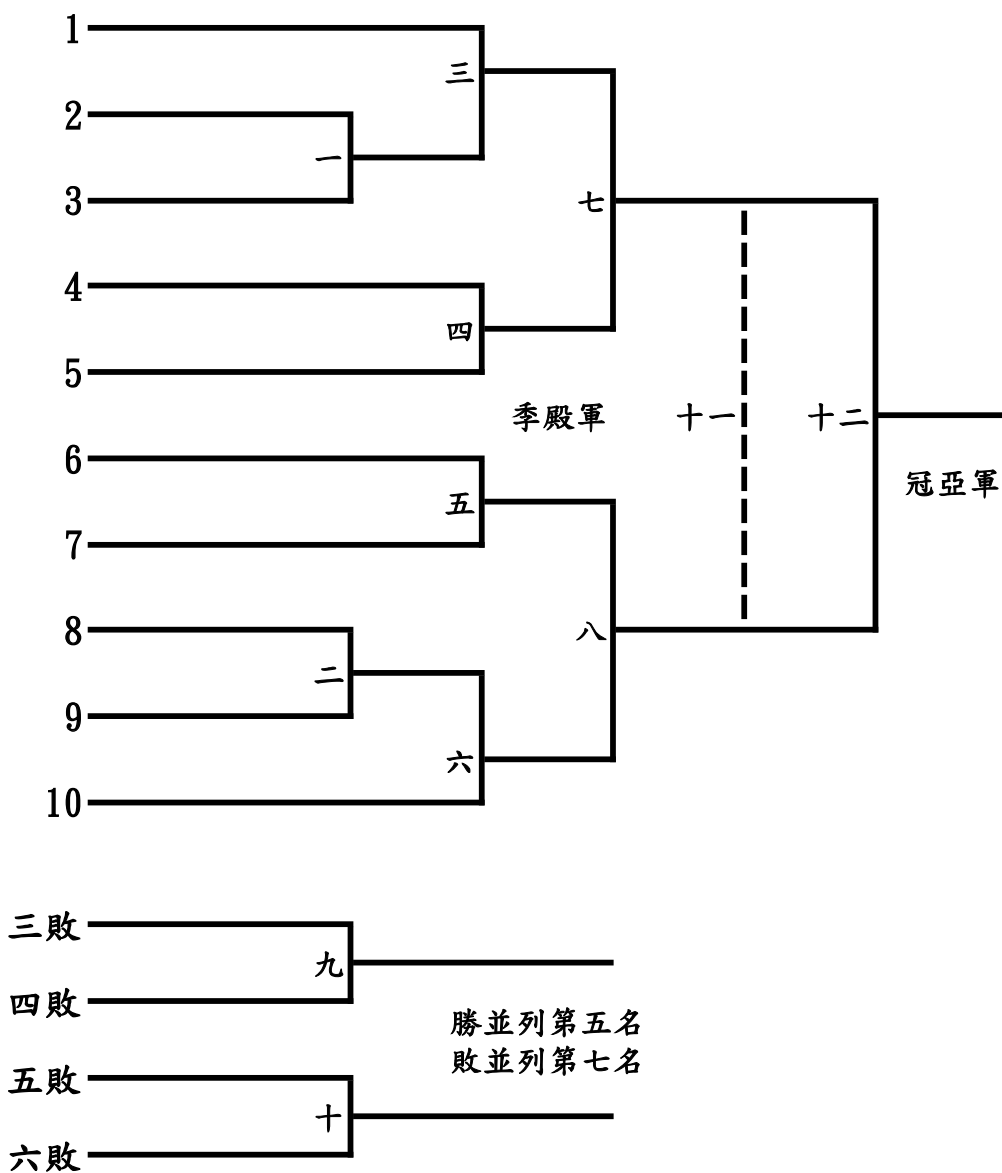

冠軍：

第五名：

亞軍：

第五名：

季軍：

第七名：

殿軍：

第七名：

臺南市112年中小學國中組桌球錦標賽

女子雙打 11月7日

循環預賽12隊

每組取2名進入單淘汰決賽

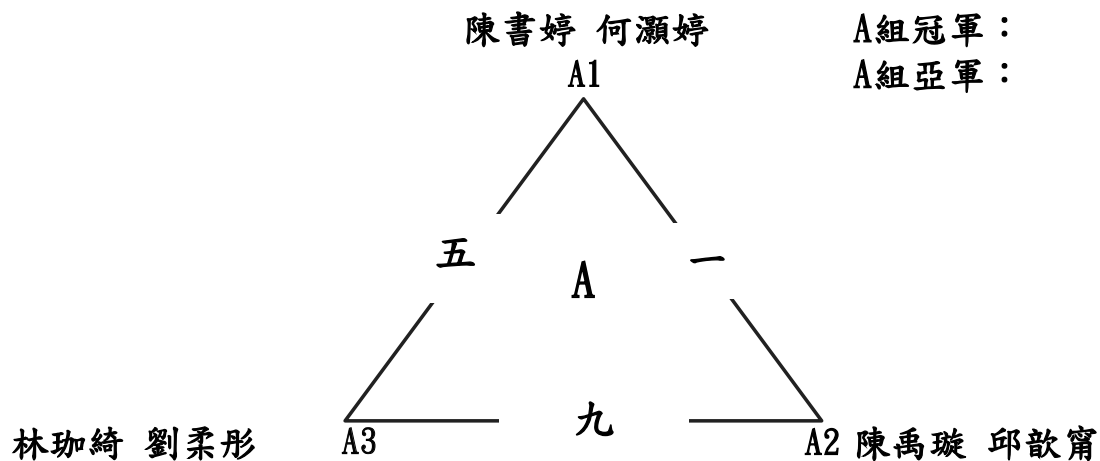

A組冠軍：

A組亞軍：

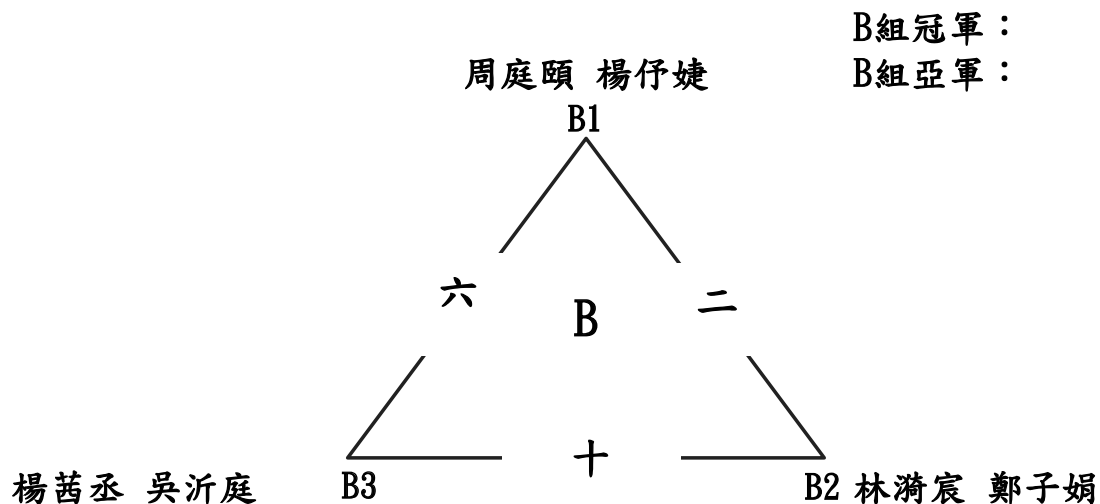

B組冠軍：

B組亞軍：

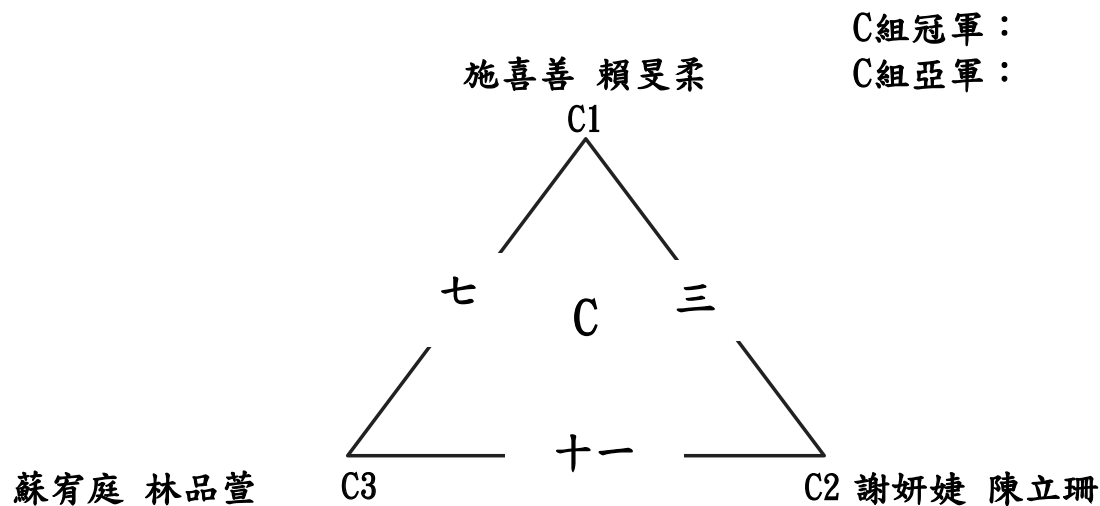

C組冠軍：

C組亞軍：

臺南市112年中小學國中組桌球錦標賽

女子雙打 11月7日

循環預賽12隊

每組取2名進入單淘汰決賽

D組冠軍：

D組亞軍：

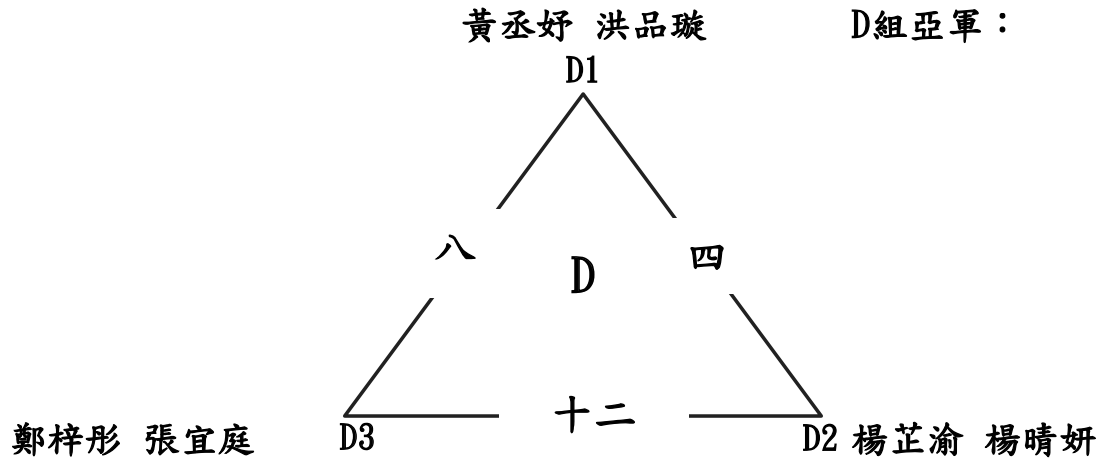

臺南市112年中小學國中組桌球錦標賽

女子雙打 11月7日

單淘汰決賽8隊 取8名

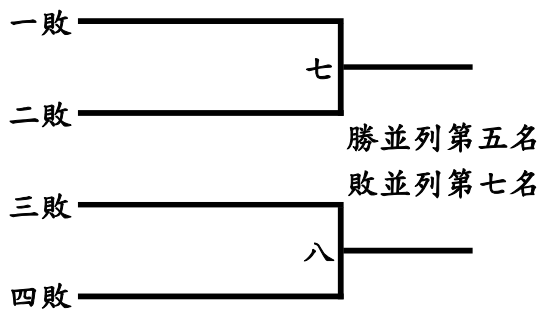
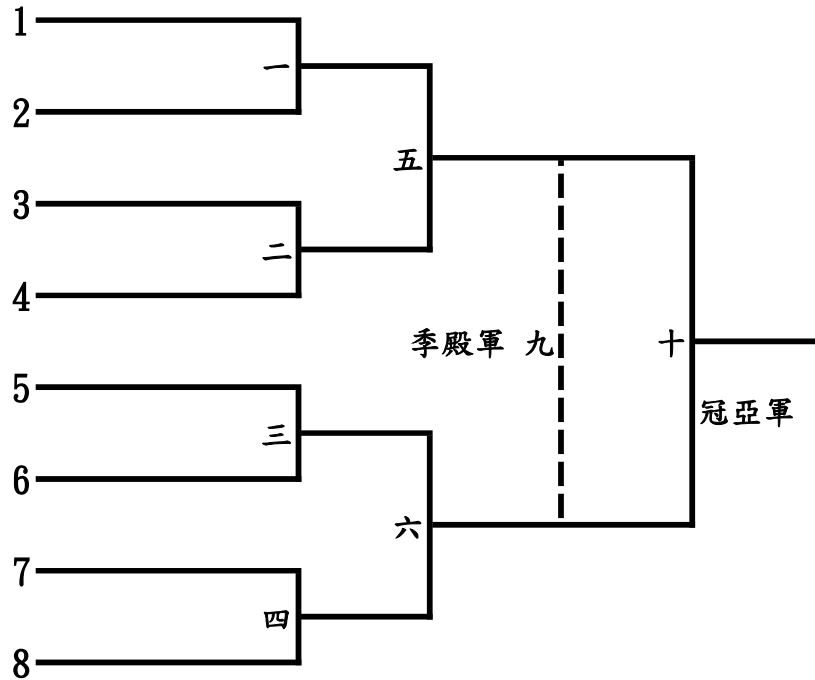

冠軍：

第五名：

亞軍：

第五名：

季軍：

第七名：

殿軍：

第七名：

臺南市112年中小學國中組桌球錦標賽

混合雙打 11月7日

循環預賽6隊

每組取2名進入單淘汰決賽

A組冠軍：

A組亞軍：

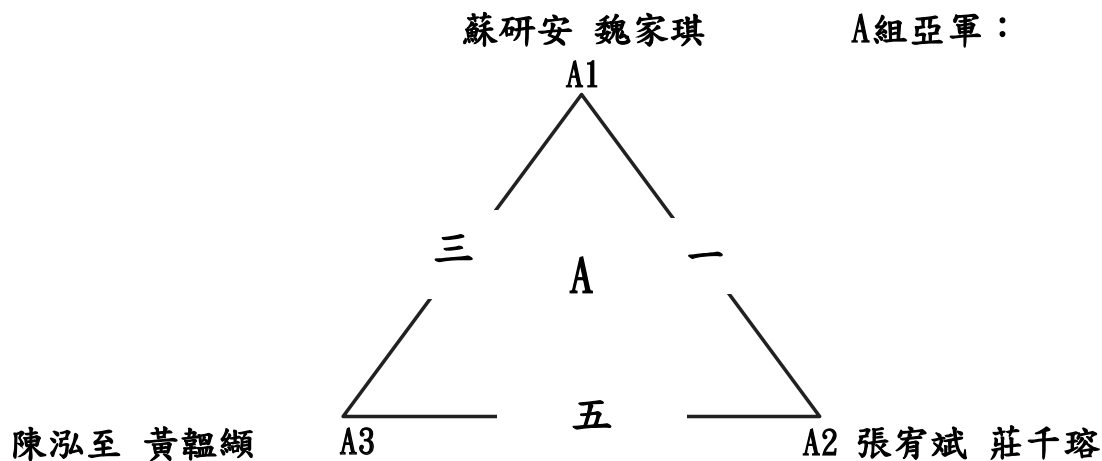

B組冠軍：

B組亞軍：

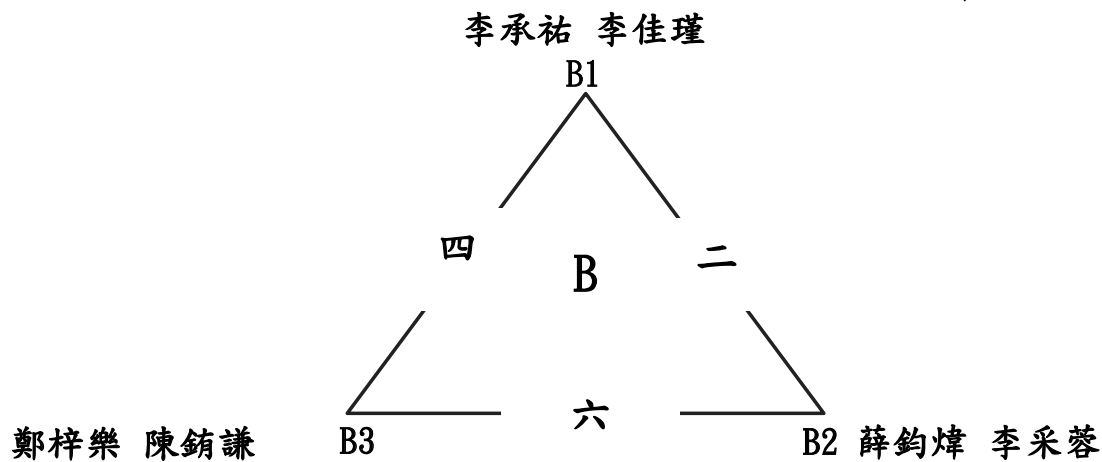

臺南市112年中小學國中組桌球錦標賽
混合雙打 11月6~10日
單淘汰決賽4隊 取4名

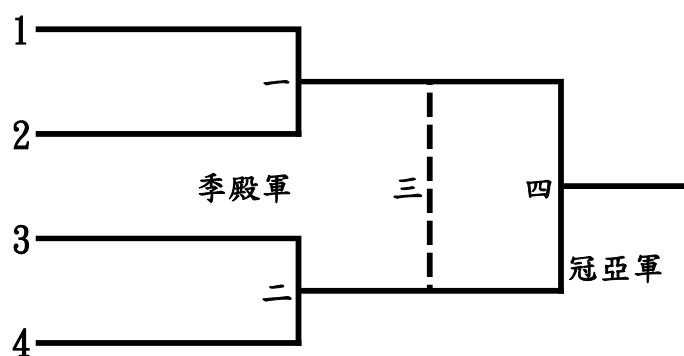

冠軍：

亞軍：

季軍：

殿軍：

臺南市112年中小學國小高年級組桌球錦標賽

男生團體 11月8日

冠亞軍淘汰賽制11隊 取8名

十五、十六敗並列第五名；十三、十四敗並列第七名

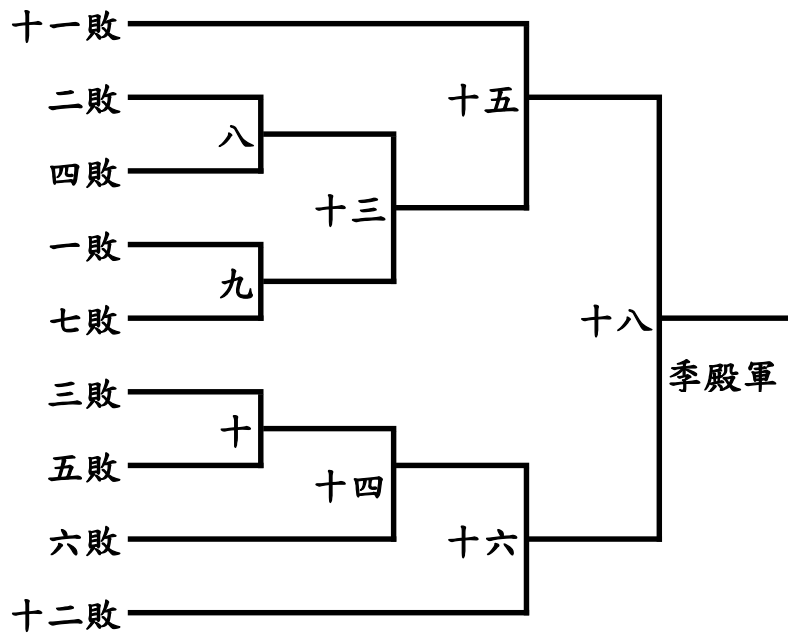
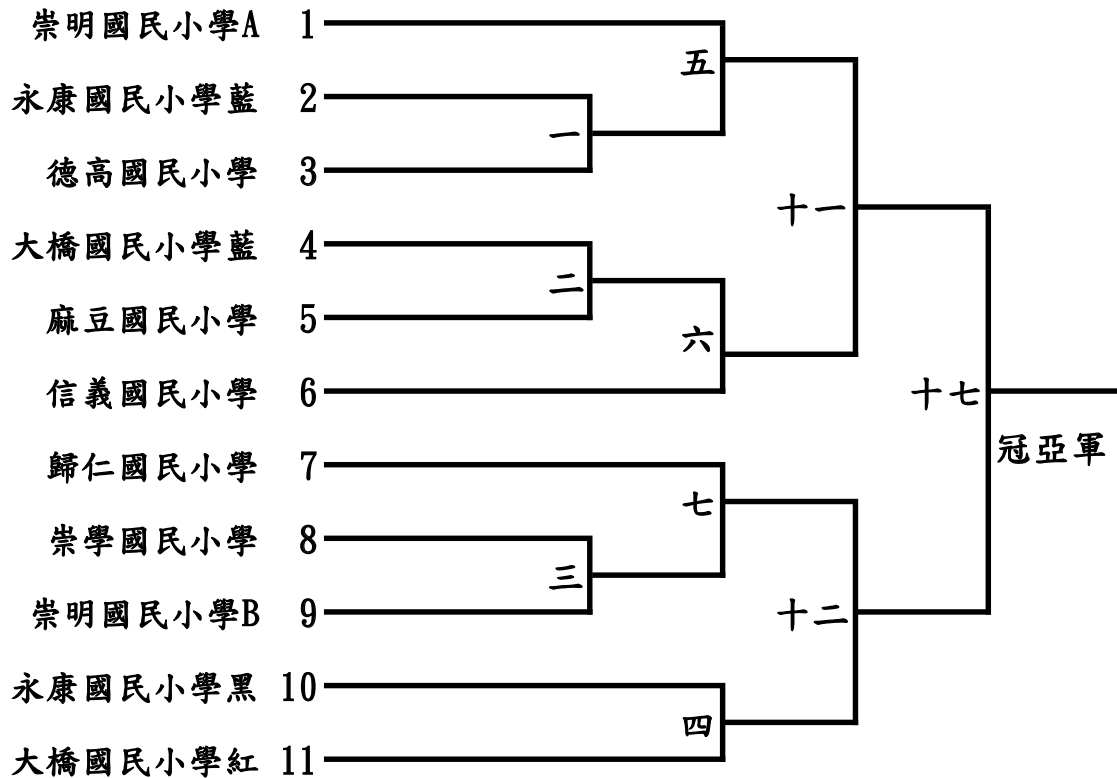

冠軍：
亞軍：
季軍：

第五名：
第六名：
第七名：
第八名：

臺南市112年中小學國小高年級組桌球錦標賽

男生單打 11月8日

循環預賽54人

每組取2名進入單淘汰決賽

A組冠軍：

A組亞軍：

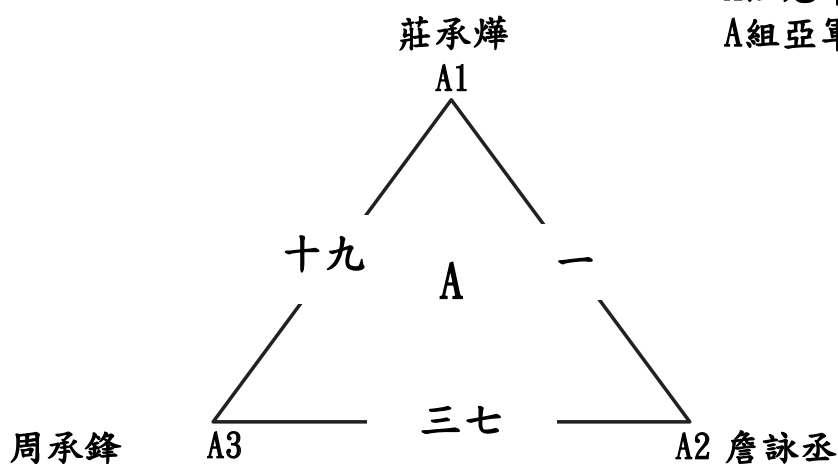

B組冠軍：

B組亞軍：

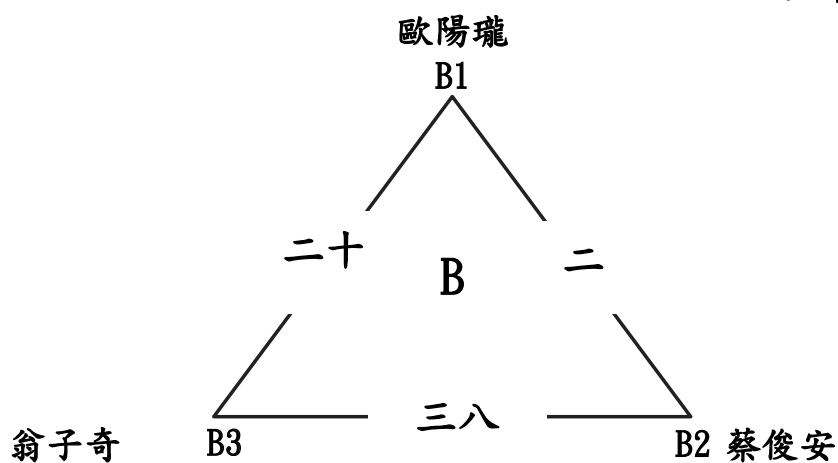

C組冠軍：

C組亞軍：

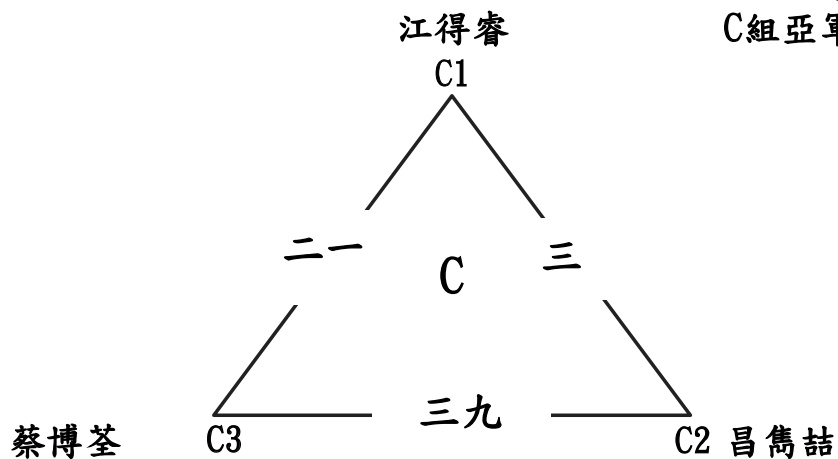

臺南市112年中小學國小高年級組桌球錦標賽

男生單打 11月8日

循環預賽54人

每組取2名進入單淘汰決賽

D組冠軍：

D組亞軍：

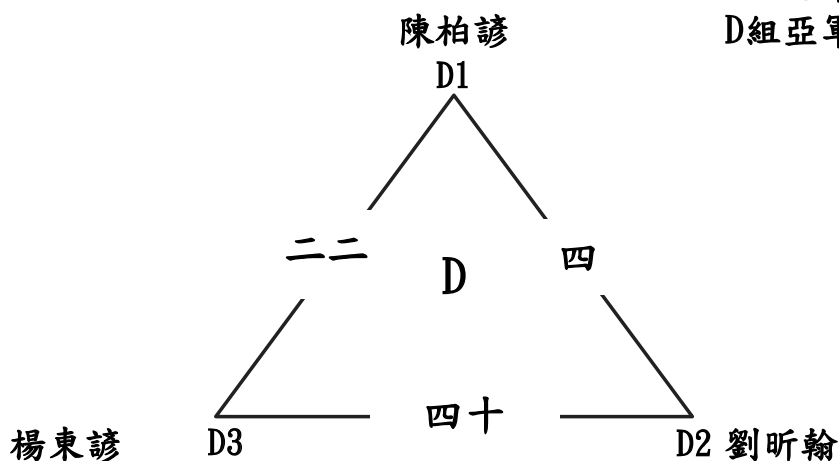

E組冠軍：

E組亞軍：

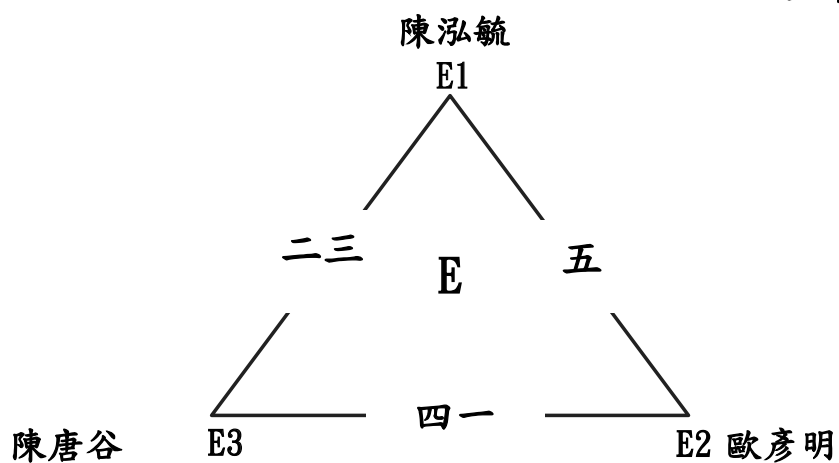

F組冠軍：

F組亞軍：

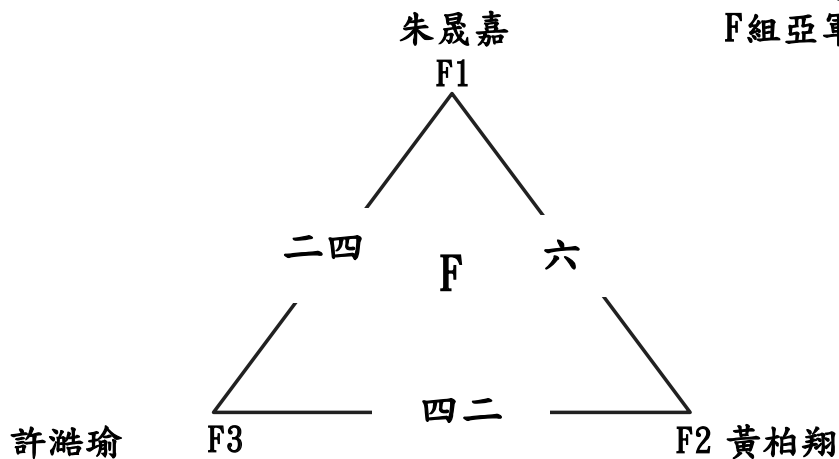

臺南市112年中小學國小高年級組桌球錦標賽

男生單打 11月8日

循環預賽54人

每組取2名進入單淘汰決賽

G組冠軍：

G組亞軍：

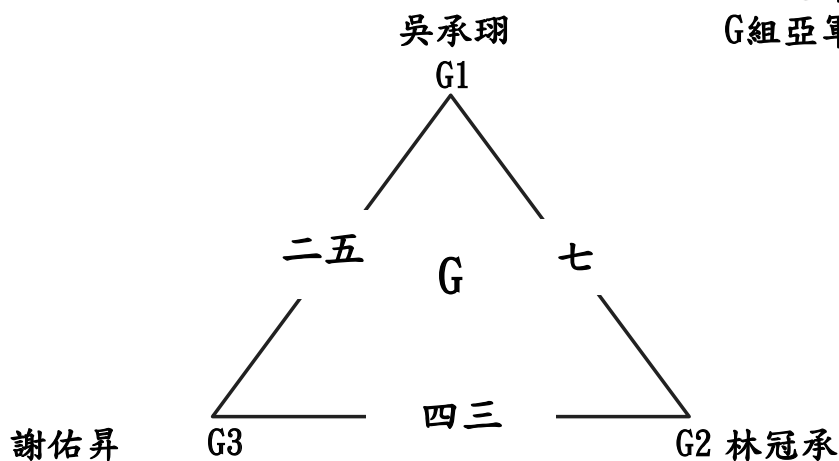

H組冠軍：

H組亞軍：

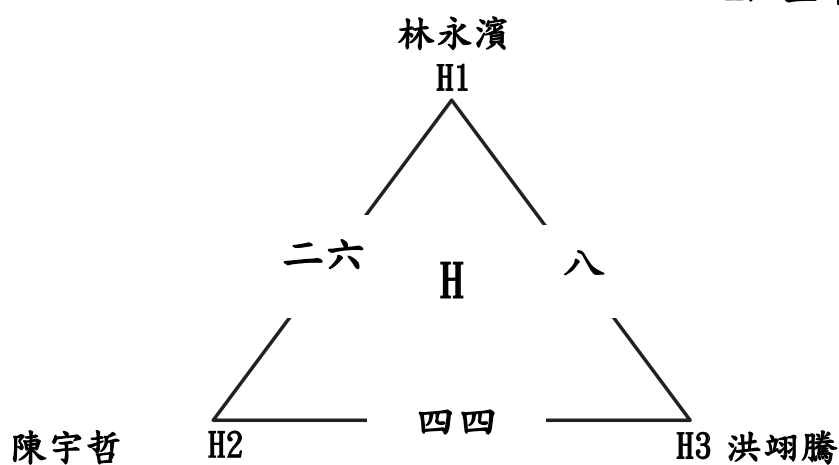

I組冠軍：

I組亞軍：

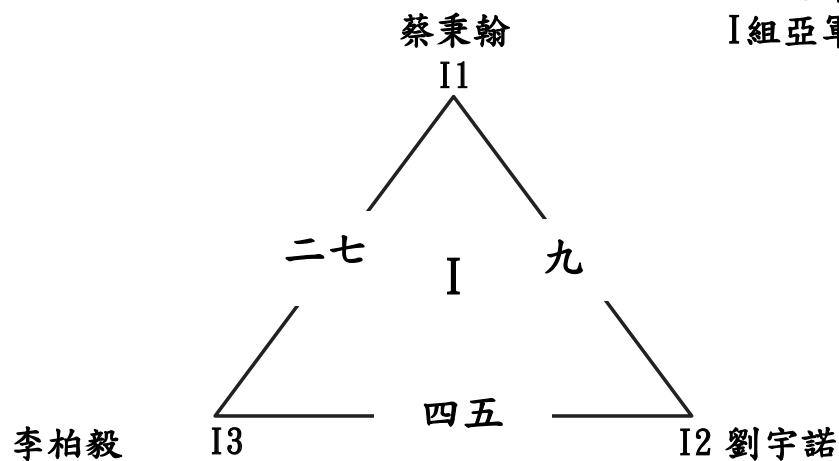

臺南市112年中小學國小高年級組桌球錦標賽

男生單打 11月8日

循環預賽54人

每組取2名進入單淘汰決賽

J組冠軍：

J組亞軍：

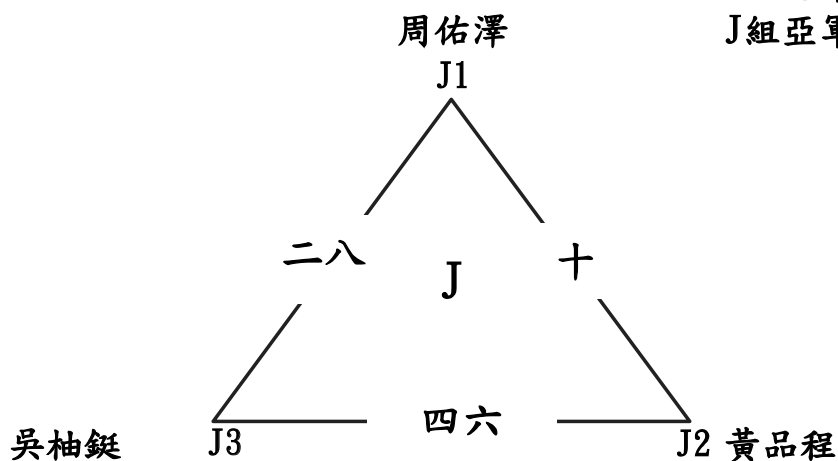

K組冠軍：

K組亞軍：

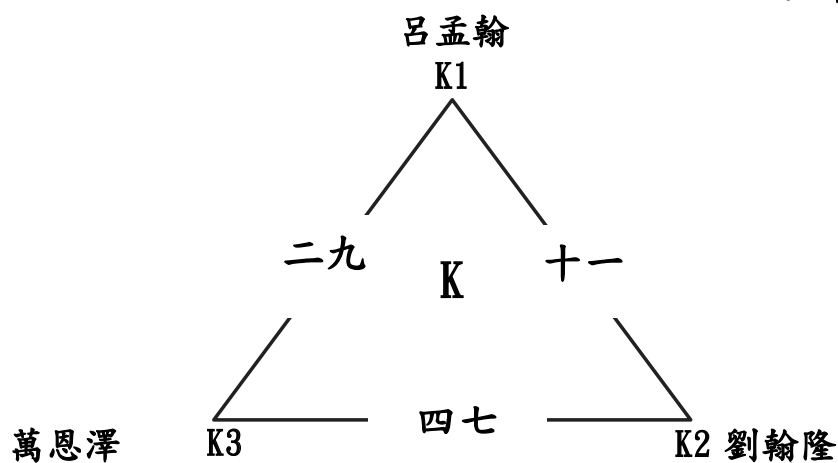

L組冠軍：

L組亞軍：

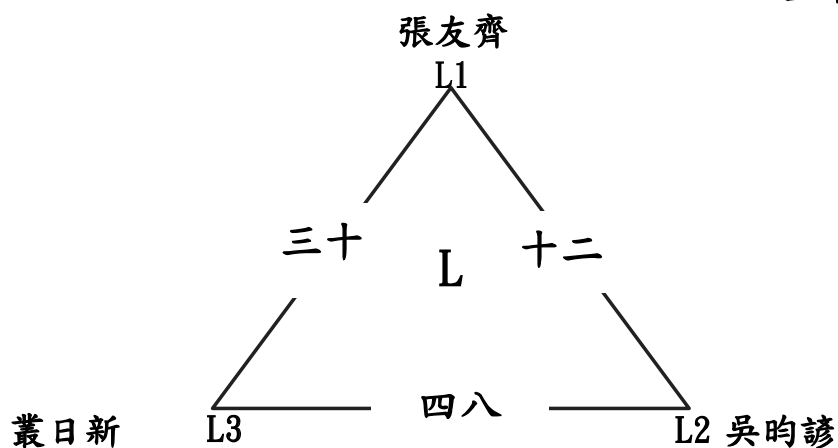

臺南市112年中小學國小高年級組桌球錦標賽

男生單打 11月8日

循環預賽54人

每組取2名進入單淘汰決賽

M組冠軍：

M組亞軍：

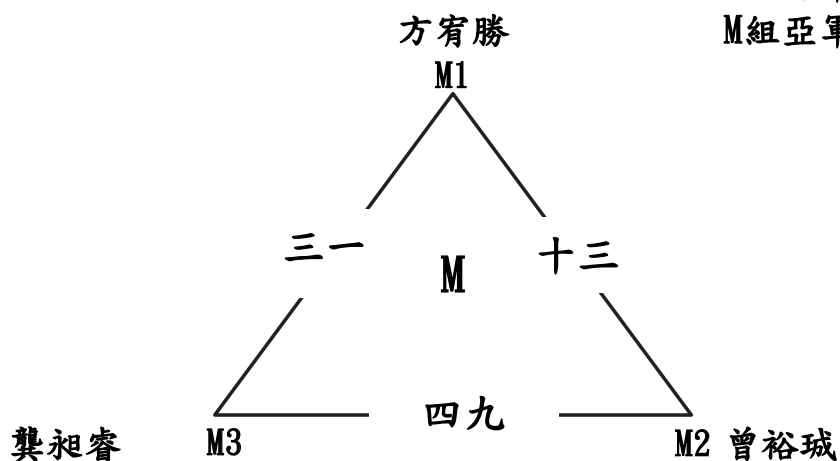

N組冠軍：

N組亞軍：

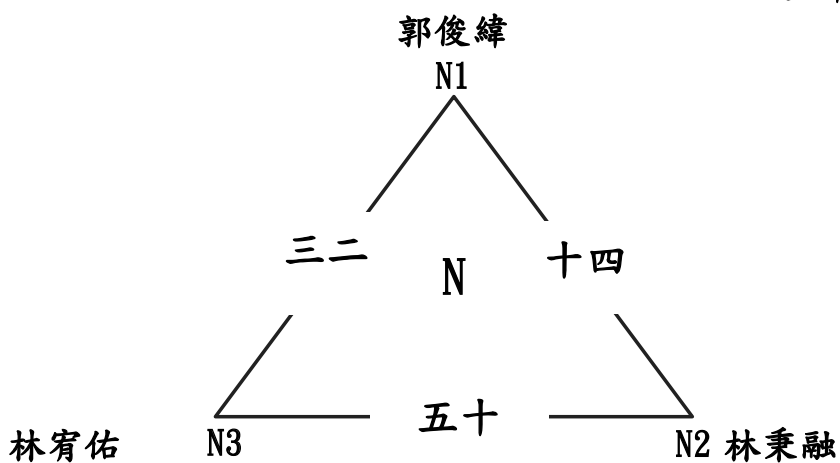

O組冠軍：

O組亞軍：

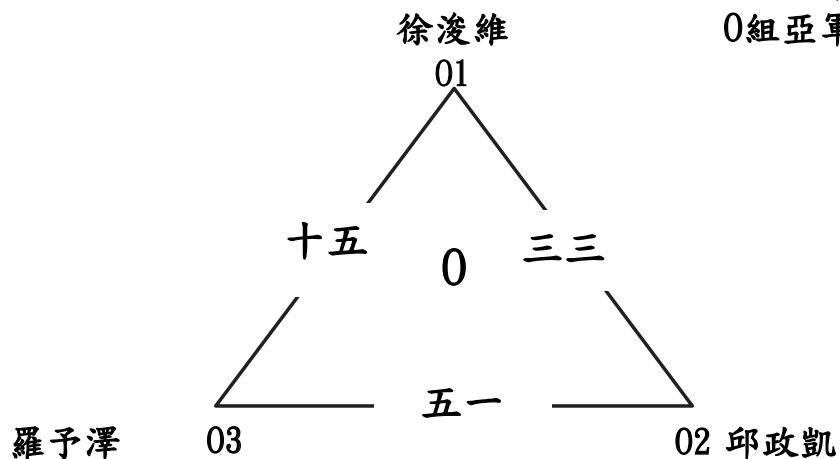

臺南市112年中小學國小高年級組桌球錦標賽

男生單打 11月8日

循環預賽54人

每組取2名進入單淘汰決賽

P組冠軍：

P組亞軍：

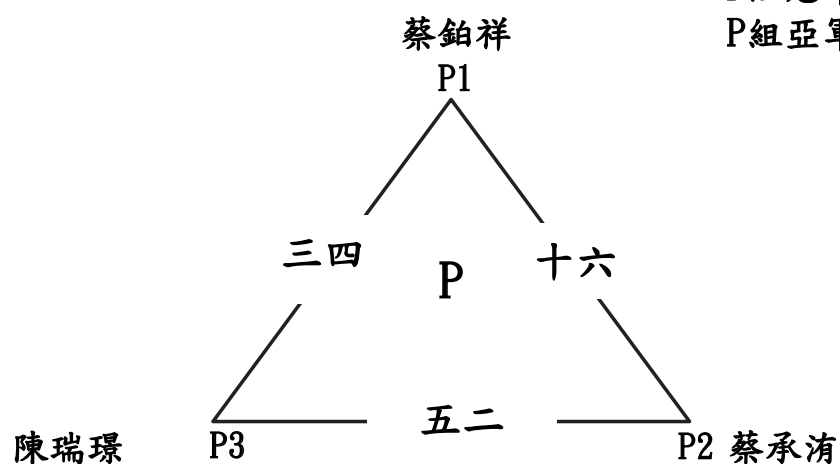

Q組冠軍：

Q組亞軍：

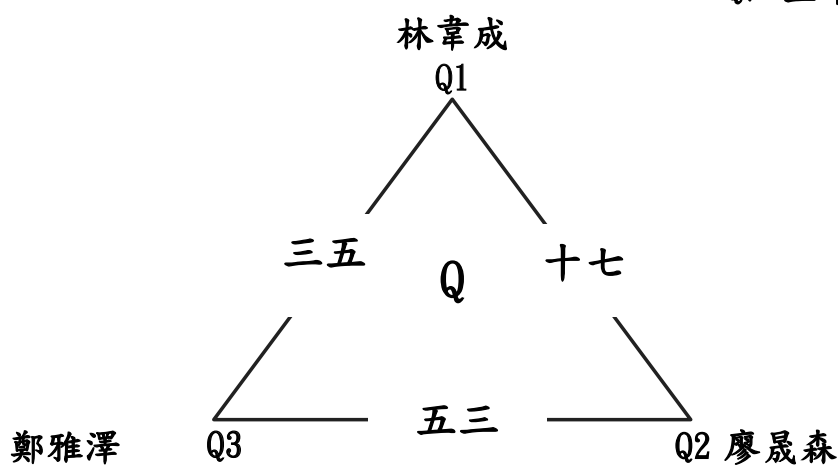

R組冠軍：

R組亞軍：

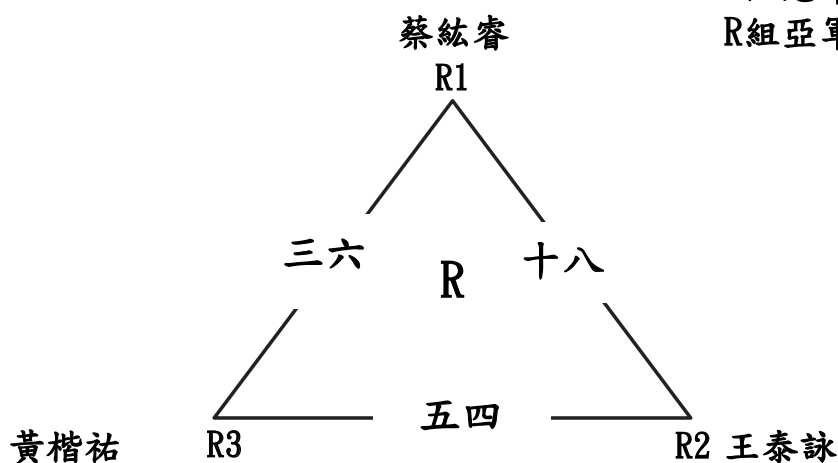

臺南市112年中小學國小高年級組桌球錦標賽

男生單打 11月8~9日

單淘汰決賽36人 取8名

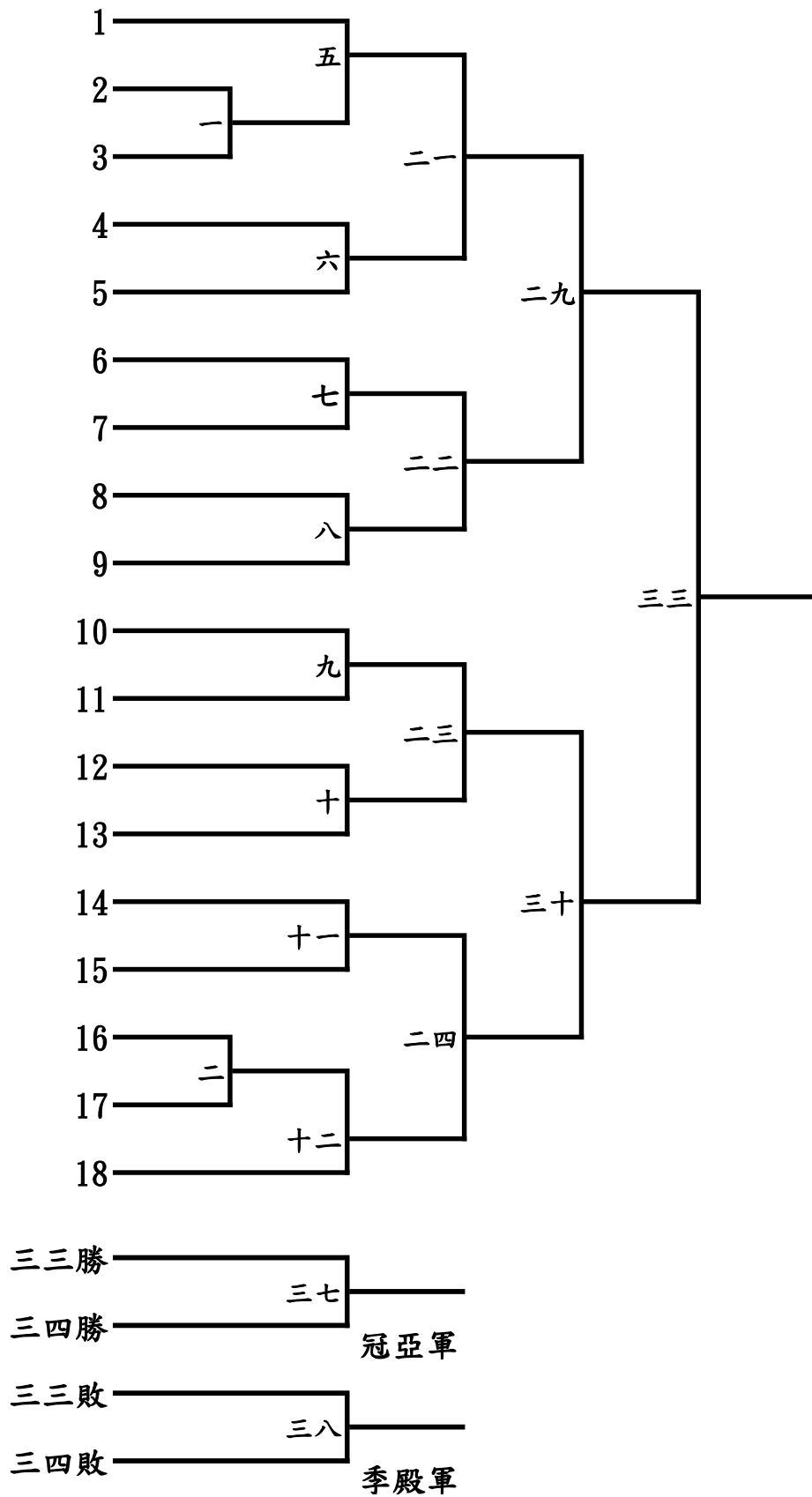

臺南市112年中小學國小高年級組桌球錦標賽

男生單打 11月8~9日

單淘汰決賽36人 取8名

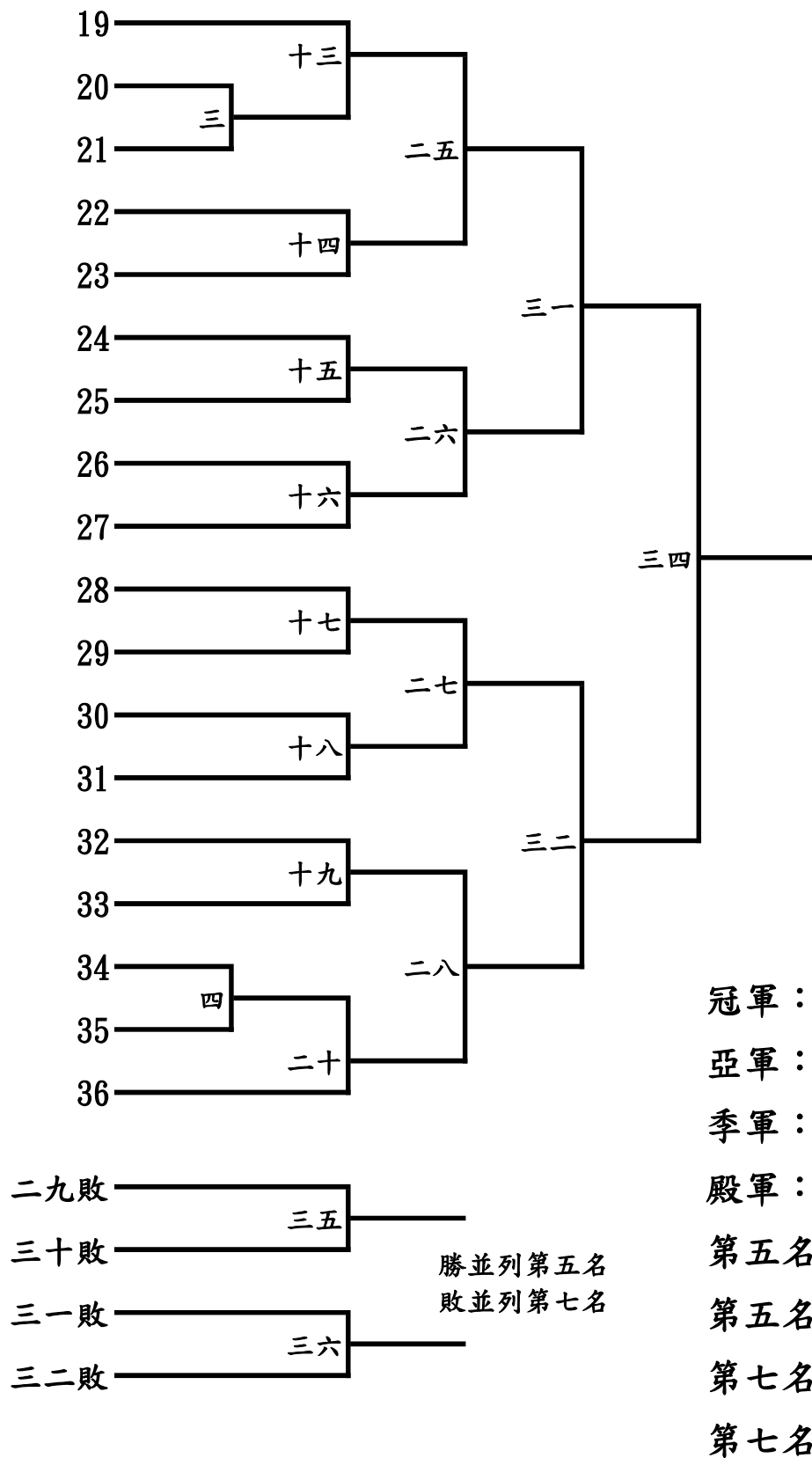

臺南市112年中小學國小高年級組桌球錦標賽

男生雙打 11月8日

循環預賽20隊

每組取2名進入單淘汰決賽

A組冠軍：

A組亞軍：

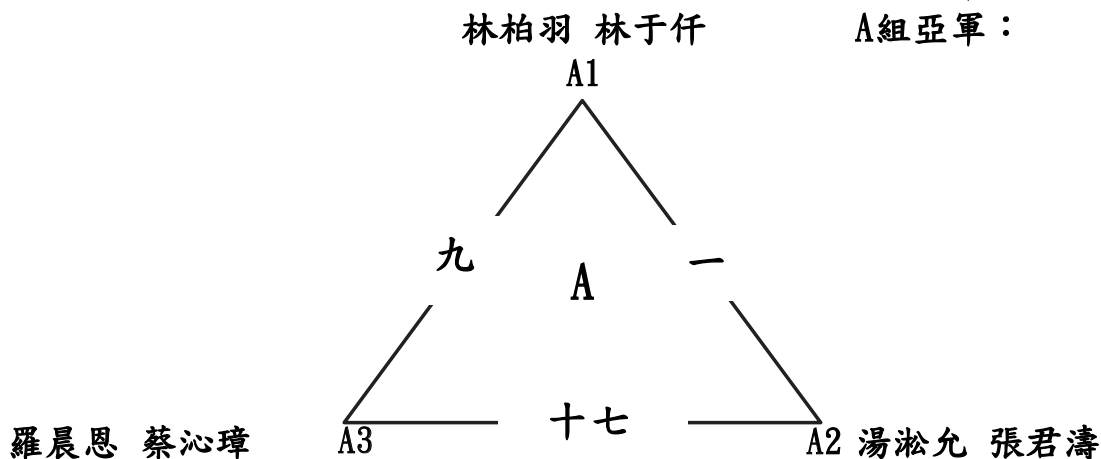

B組冠軍：

B組亞軍：

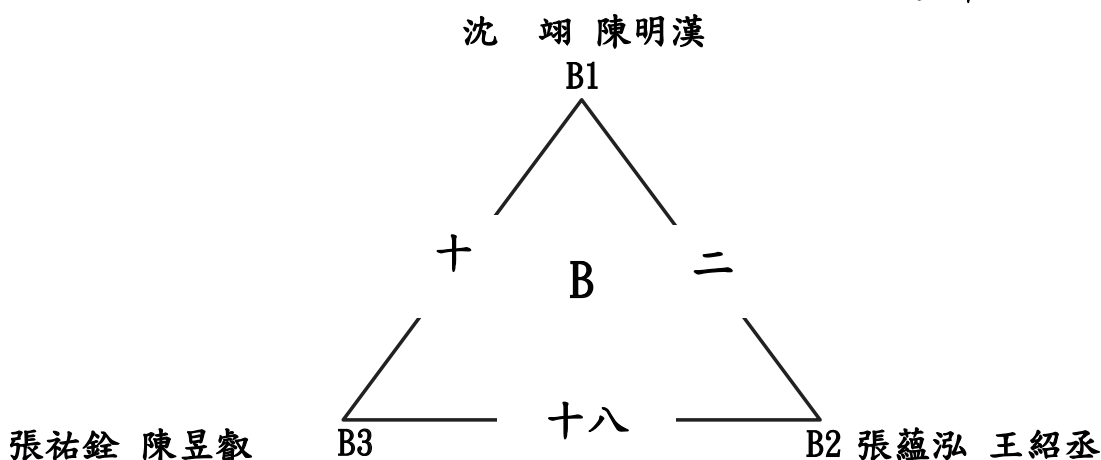

C組冠軍：

C組亞軍：

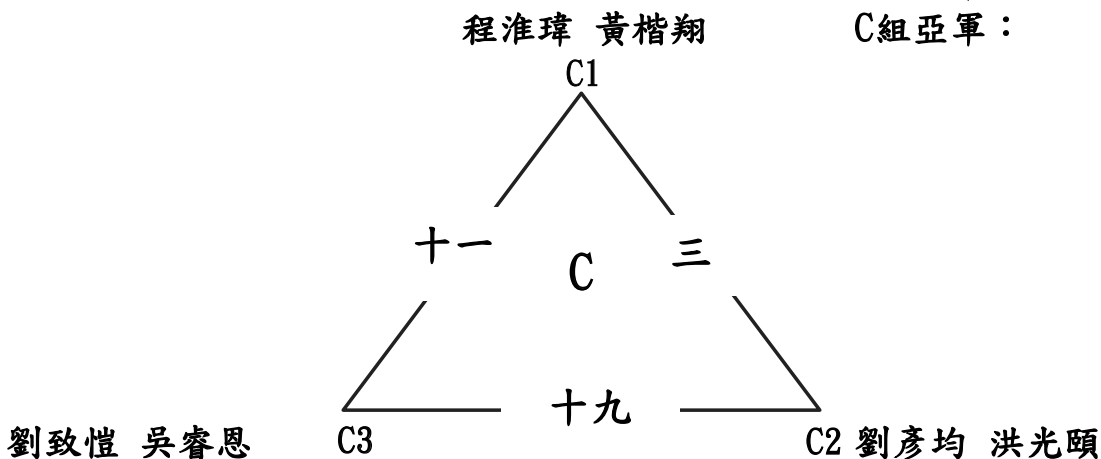

臺南市111年中小學國小高年級組桌球錦標賽

男生雙打 11月8日

循環預賽20隊

每組取2名進入單淘汰決賽

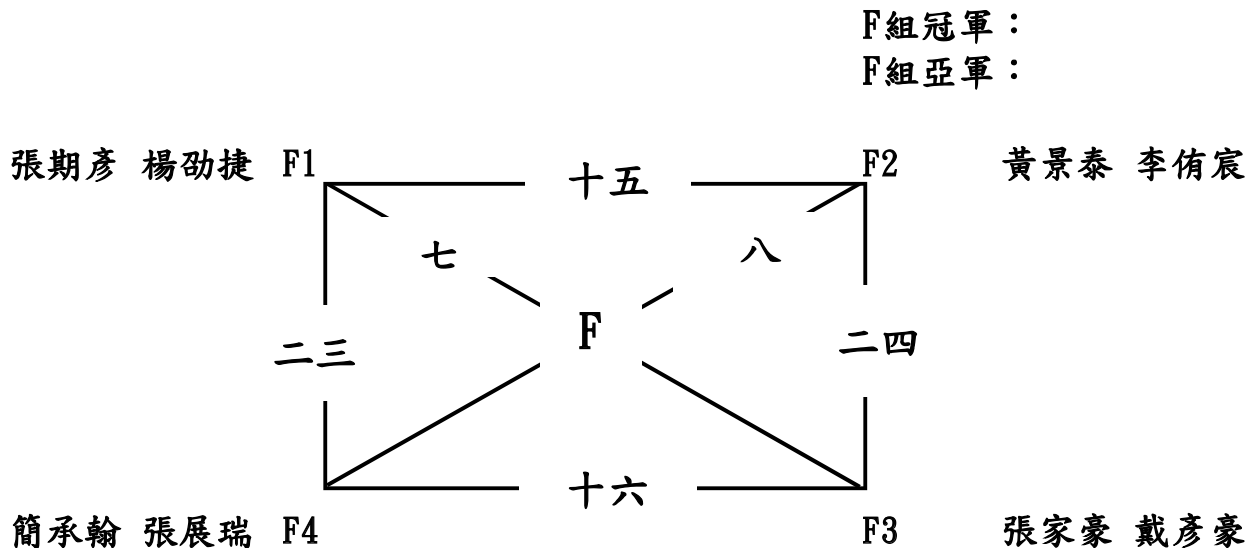
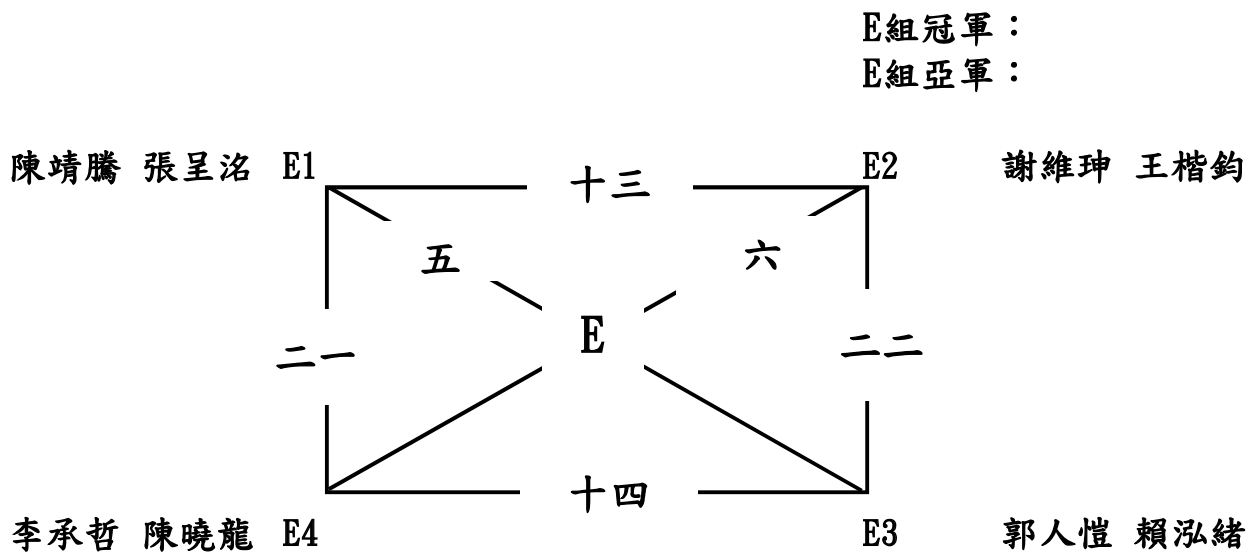
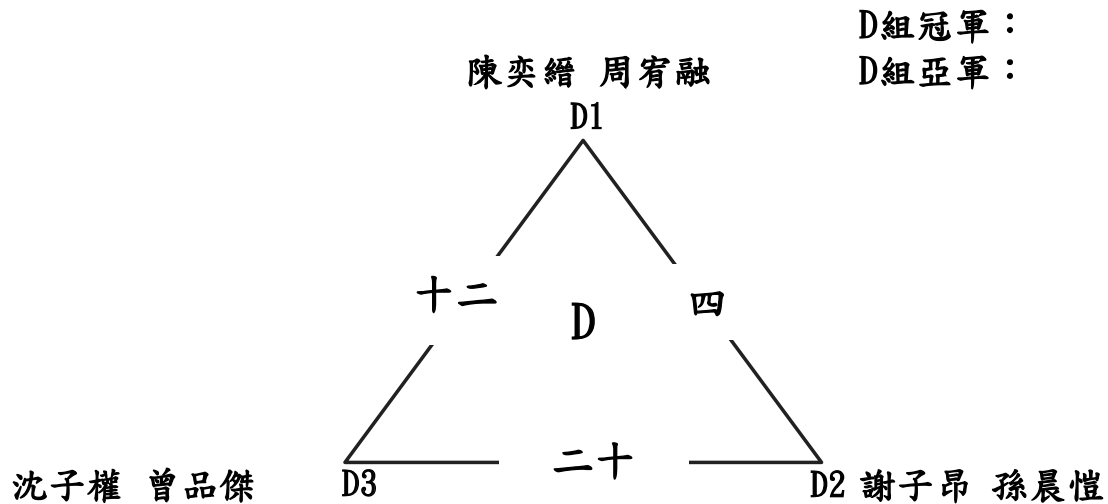

臺南市112年中小學國小高年級組桌球錦標賽

男生雙打 11月8~9日

單淘汰決賽12隊 取8名

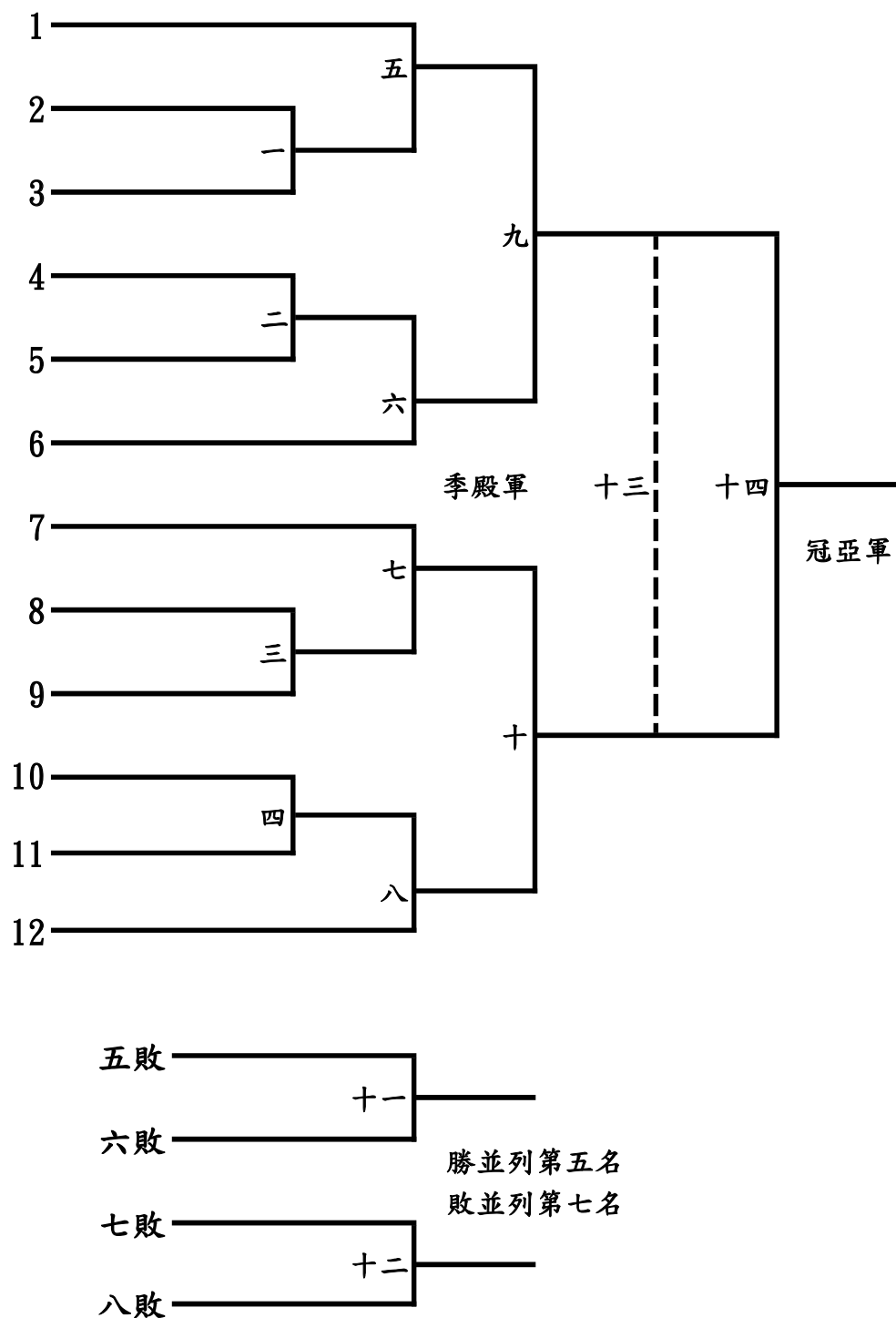

冠軍：
 亞軍：
 季軍：
 殿軍：

第五名：
 第五名：
 第七名：
 第七名：

臺南市112年中小學國小高年級組桌球錦標賽

女生團體 11月8日

冠亞軍淘汰賽制6隊 取4名

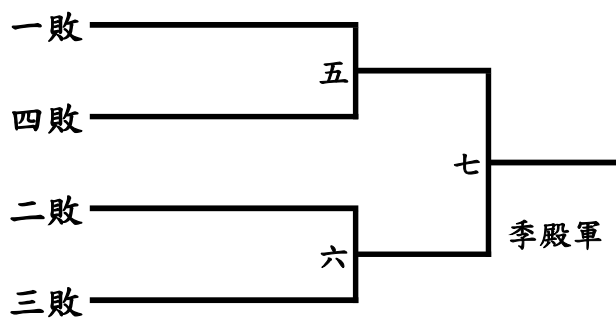
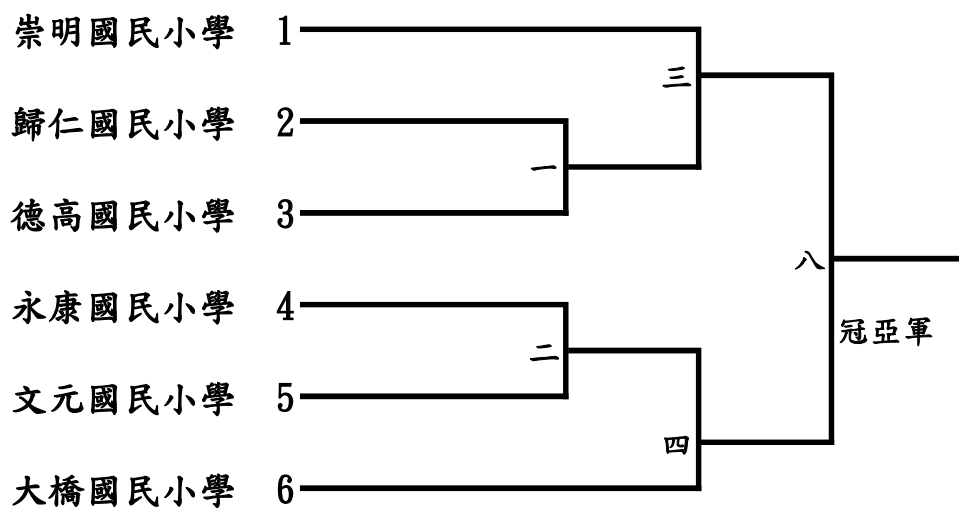

冠軍：

亞軍：

季軍：

殿軍：

臺南市112年中小學國小高年級組桌球錦標賽

女生單打 11月8日

循環預賽26人

每組取2名進入單淘汰決賽

A組冠軍：

A組亞軍：

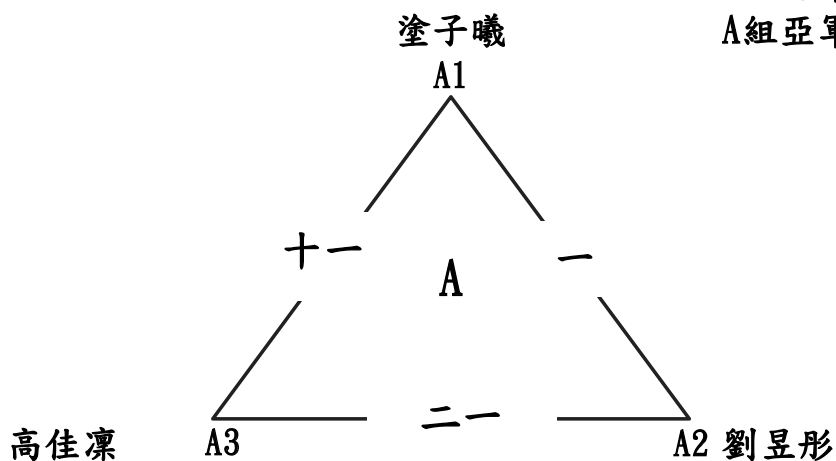

B組冠軍：

B組亞軍：

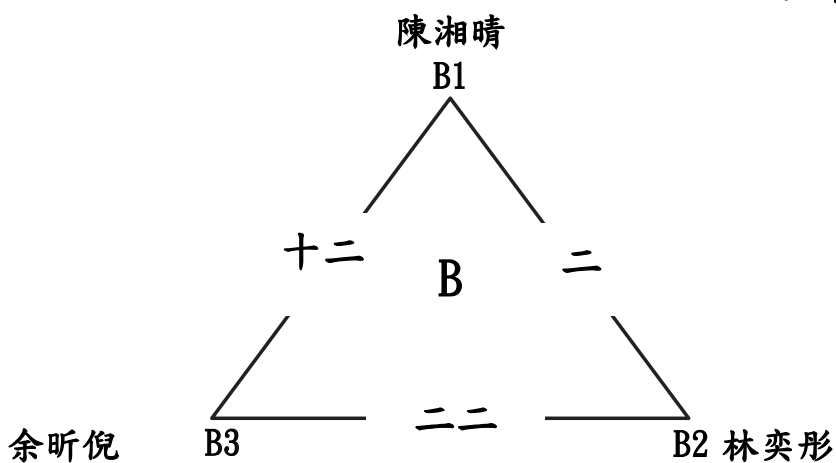

C組冠軍：

C組亞軍：

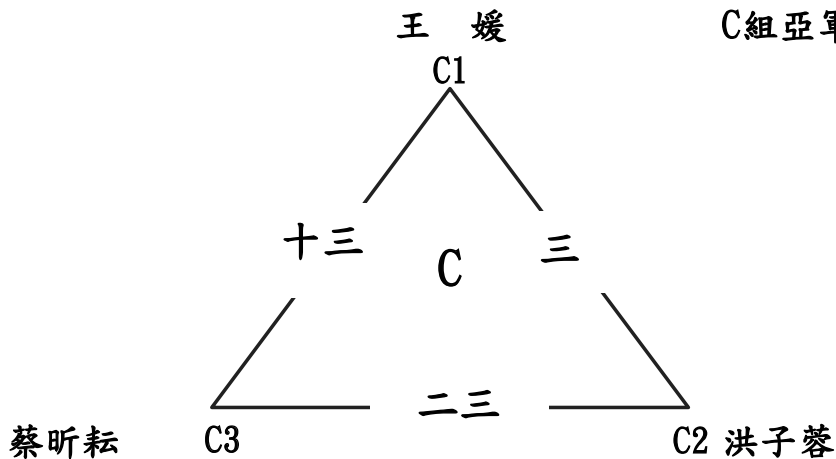

臺南市112年中小學國小高年級組桌球錦標賽

女生單打 11月8日

循環預賽26人

每組取2名進入單淘汰決賽

D組冠軍：

D組亞軍：

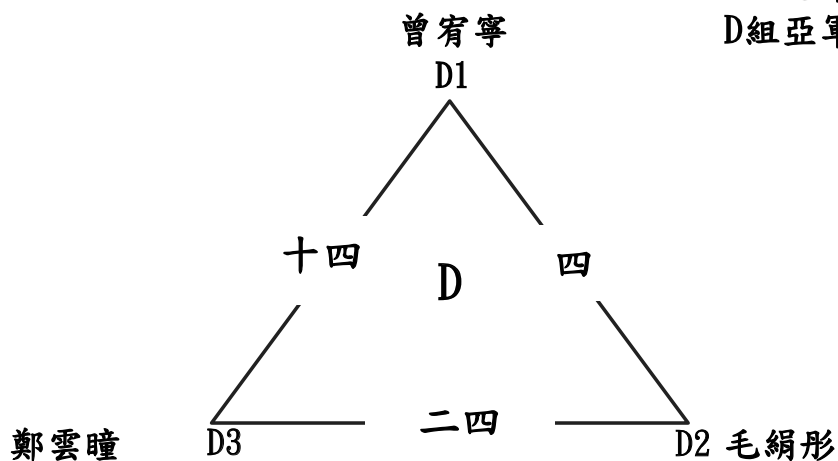

E組冠軍：

E組亞軍：

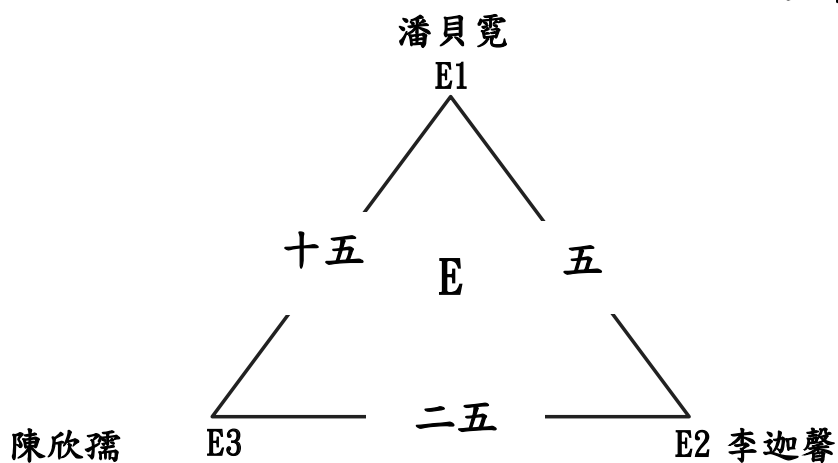

F組冠軍：

F組亞軍：

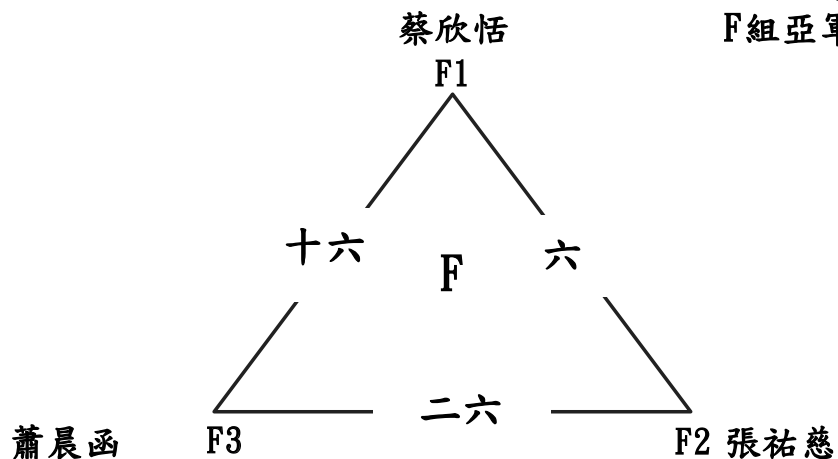

臺南市112年中小學國小高年級組桌球錦標賽

女生單打 11月8日

循環預賽26人

每組取2名進入單淘汰決賽

G組冠軍：

G組亞軍：

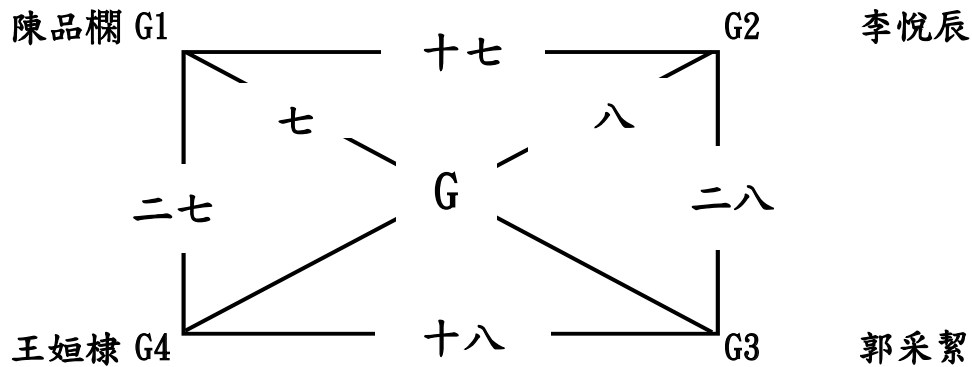

H組冠軍：

H組亞軍：

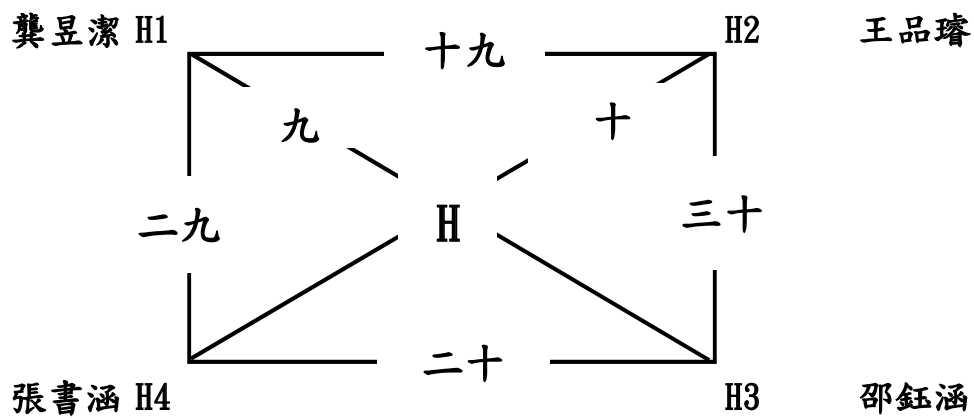

臺南市112年中小學國小高年級組桌球錦標賽

女生單打 11月9日

單淘汰決賽16人 取8名

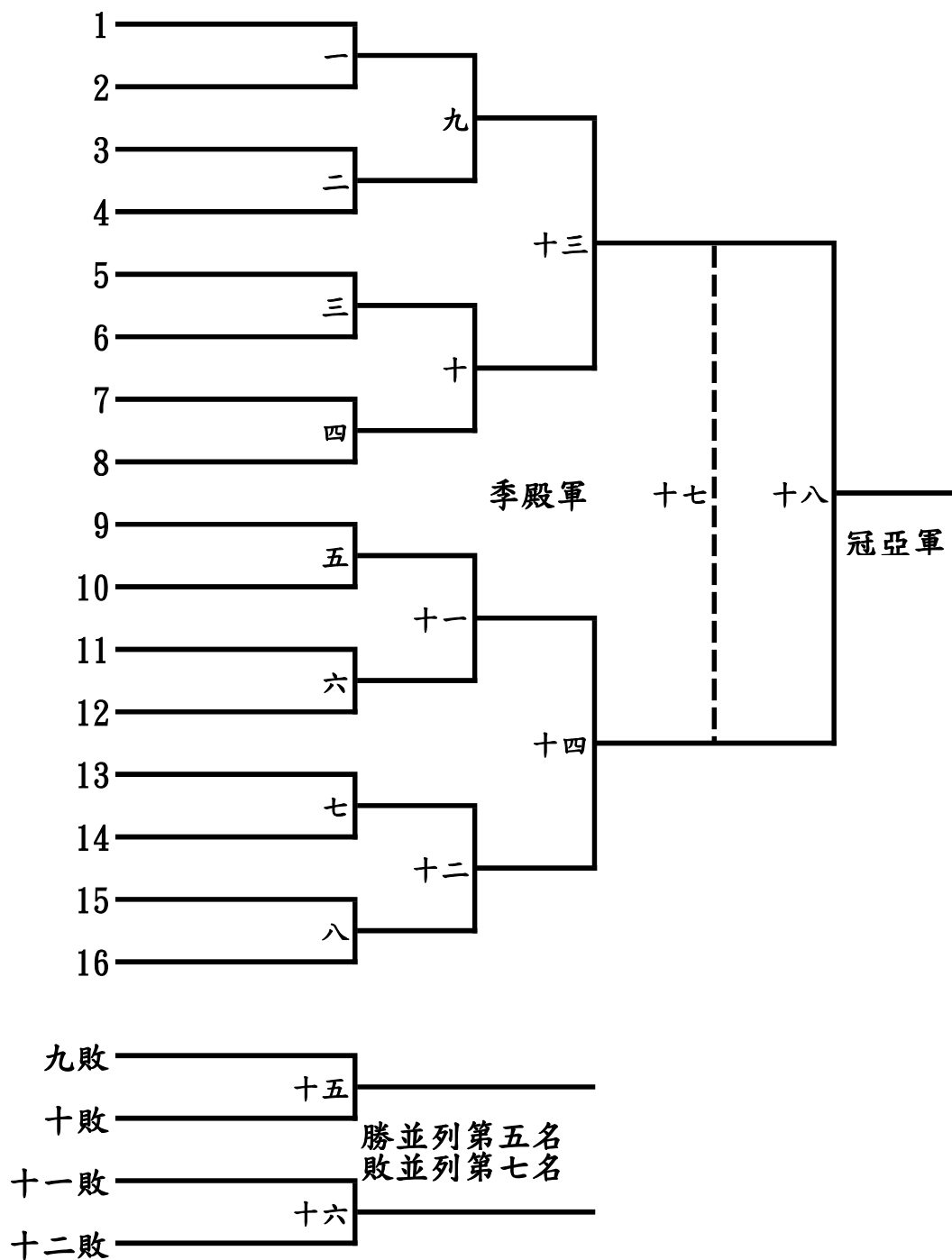

冠軍：

亞軍：

季軍：

殿軍：

第五名：

第五名：

第七名：

第七名：

臺南市112年中小學國小高年級組桌球錦標賽

女生雙打 11月8日

循環預賽14隊

每組取2名進入單淘汰決賽

A組冠軍：

A組亞軍：

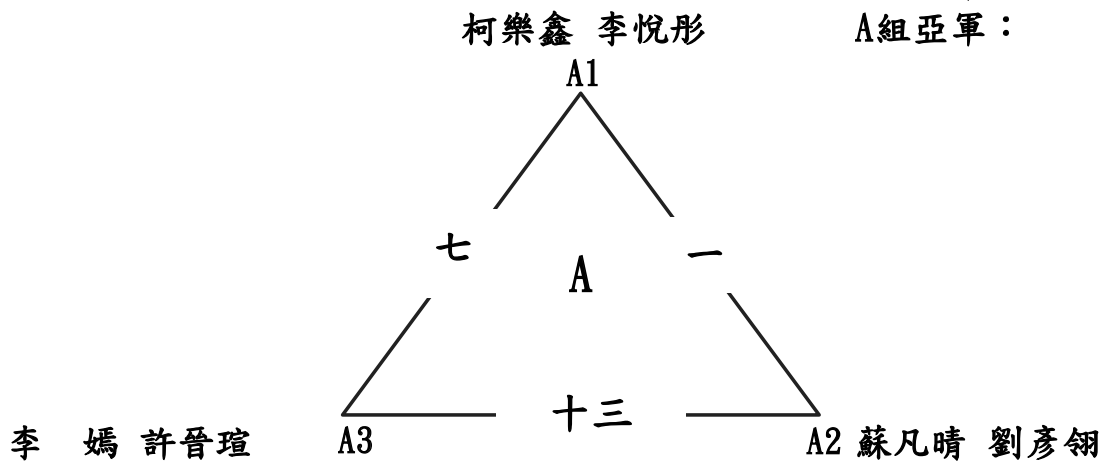

B組冠軍：

B組亞軍：

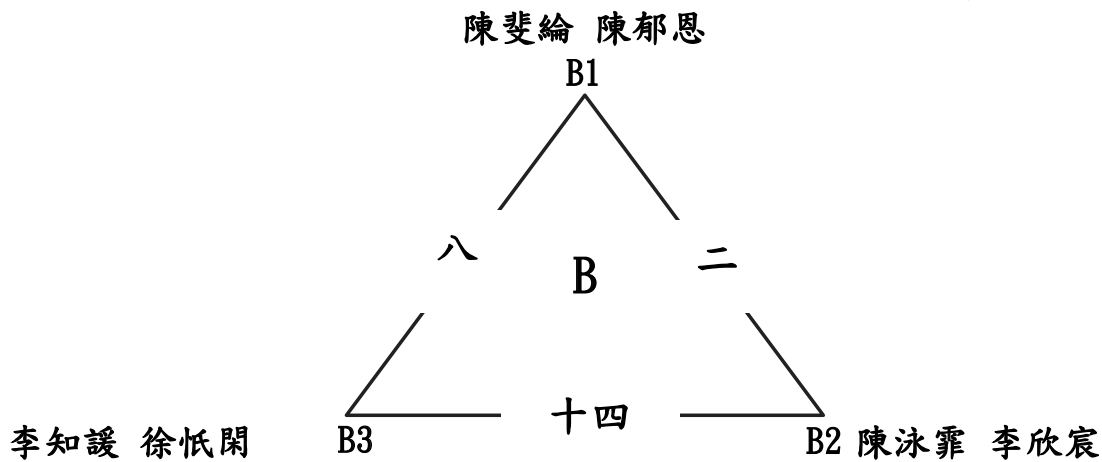

C組冠軍：

C組亞軍：

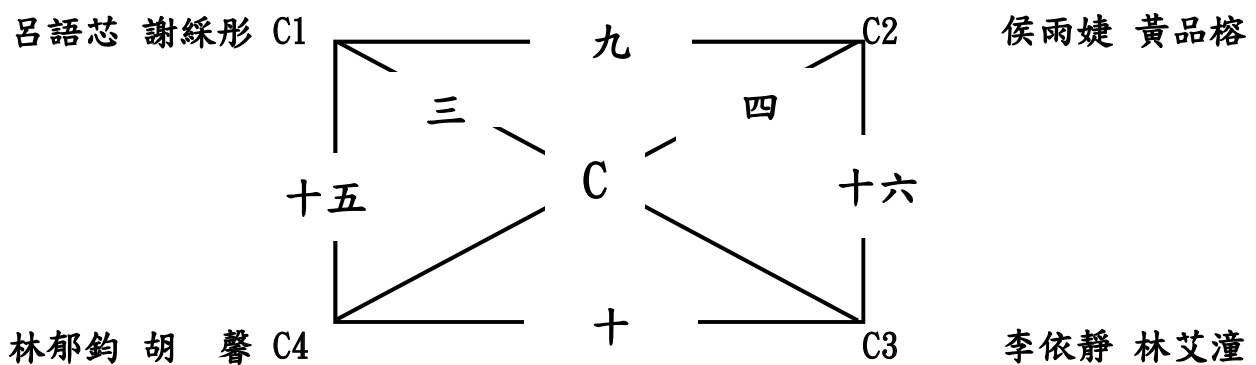

臺南市112年中小學國小高年級組桌球錦標賽

女生雙打 11月8日

循環預賽14隊

每組取2名進入單淘汰決賽

D組冠軍：

D組亞軍：

陳亭語 吳昱辰 D1

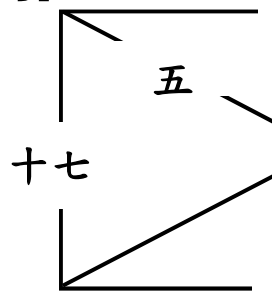

十一

D2

邱詩琄 蘇郁婷

十七

D

十八

王愷君 王楚涵 D4

十二

D3

吳沛妤 楊恭珽

臺南市112年中小學國小高年級組桌球錦標賽

女生雙打 11月8~9日

單淘汰決賽8隊 取8名

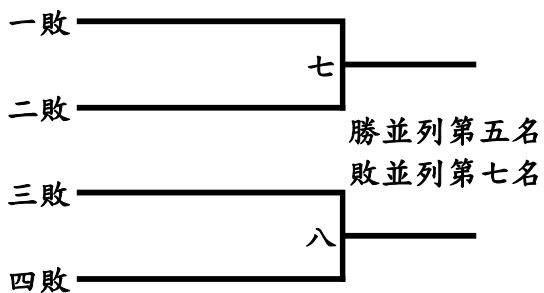
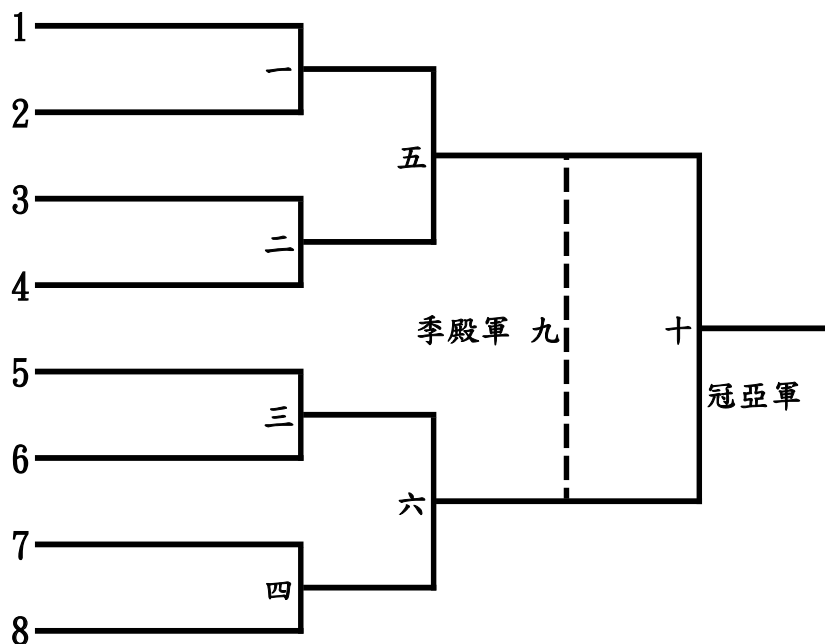

冠軍：

第五名：

亞軍：

第五名：

季軍：

第七名：

殿軍：

第七名：

臺南市112年中小學國小中年級組桌球錦標賽

男生團體 11月9~10日

冠亞軍淘汰賽制11隊 取8名

十五、十六敗並列第五名；十三、十四敗並列第七名

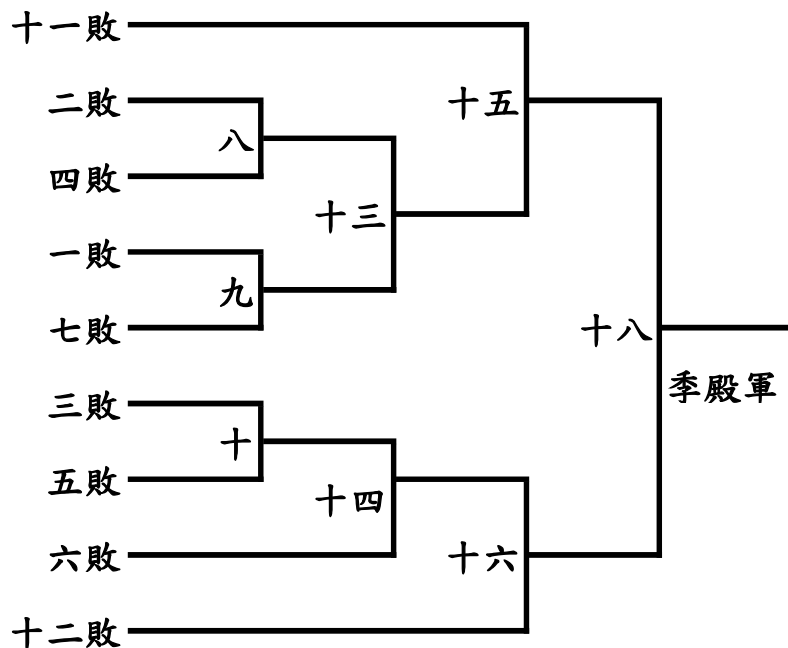
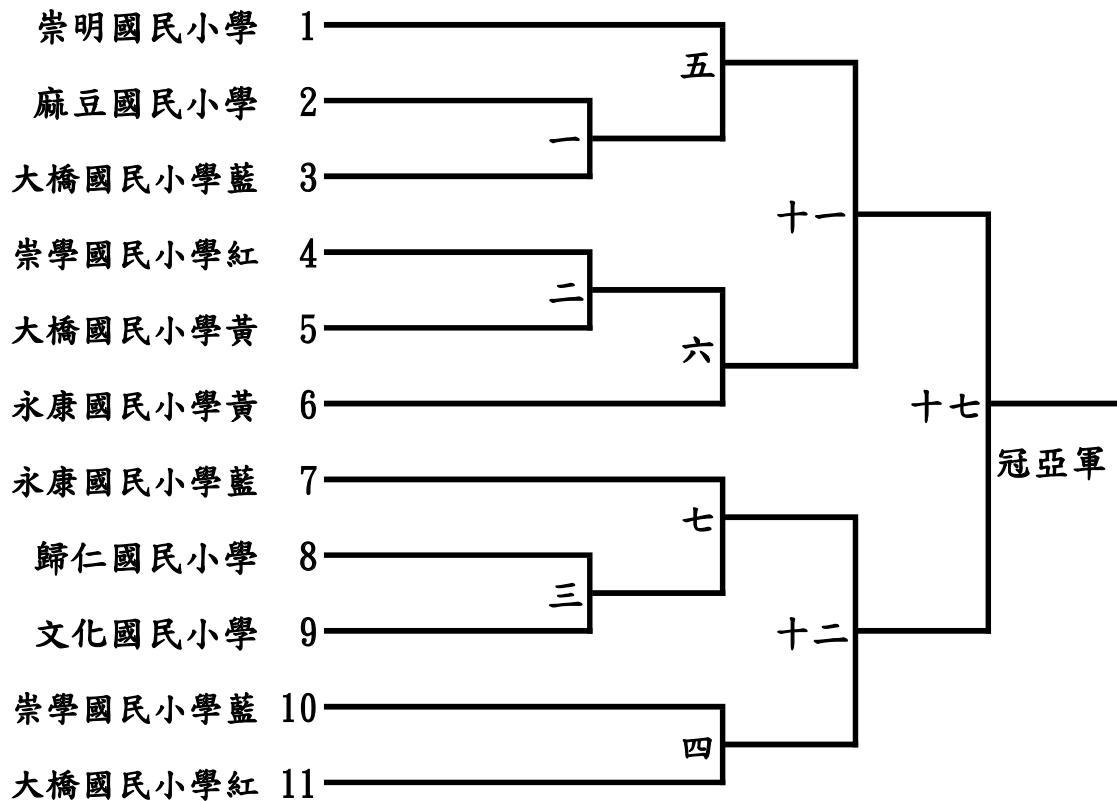

冠軍：
 亞軍：
 季軍：
 殿軍：

第五名：
 第六名：
 第七名：
 第八名：

臺南市112年中小學國小中年級組桌球錦標賽

男生單打 11月9~10日

循環預賽70人

每組取2名進入單淘汰決賽

A組冠軍：

A組亞軍：

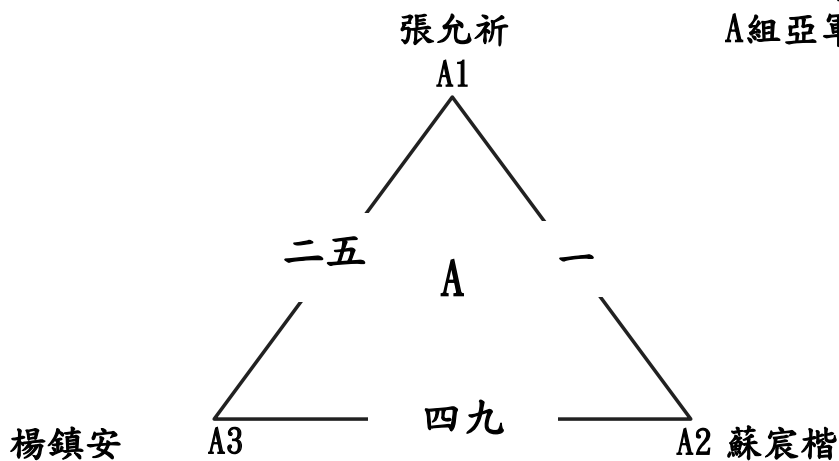

B組冠軍：

B組亞軍：

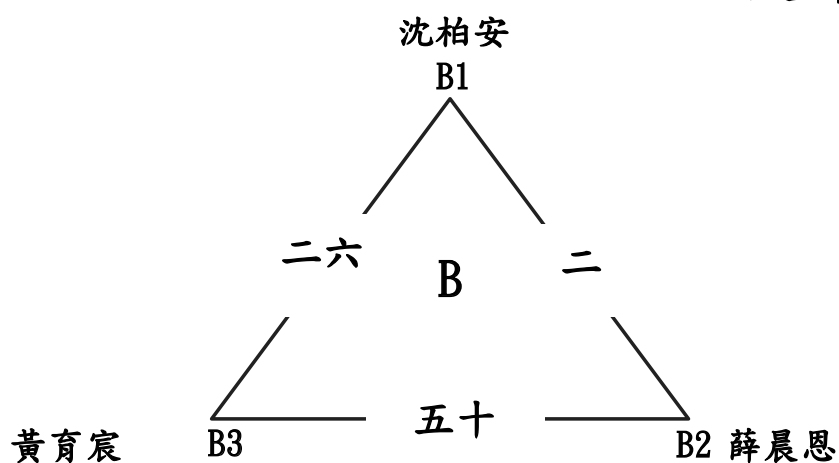

C組冠軍：

C組亞軍：

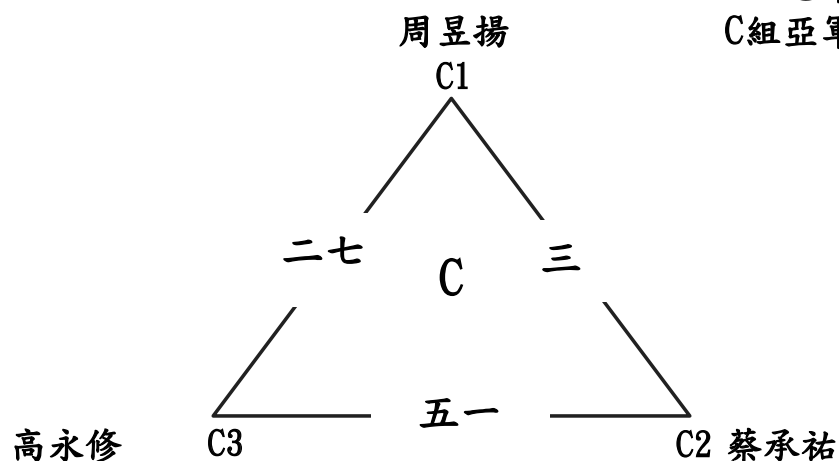

臺南市112年中小學國小中年級組桌球錦標賽

男生單打 11月6~10日

循環預賽70人

每組取2名進入單淘汰決賽

D組冠軍：

D組亞軍：

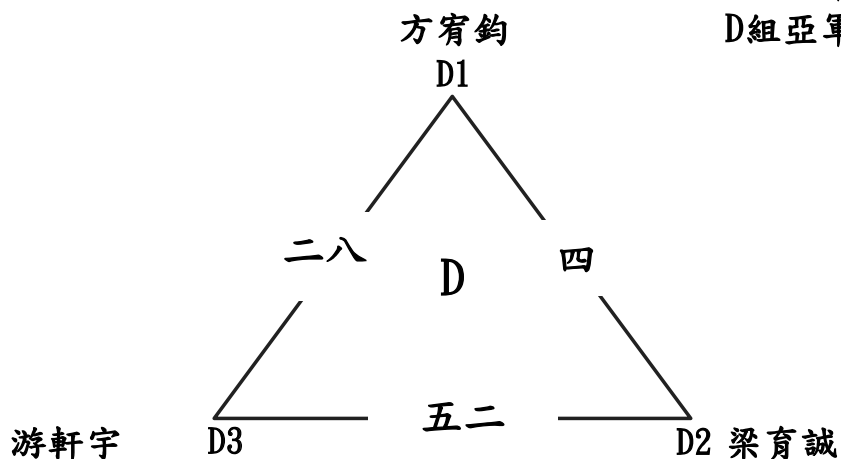

E組冠軍：

E組亞軍：

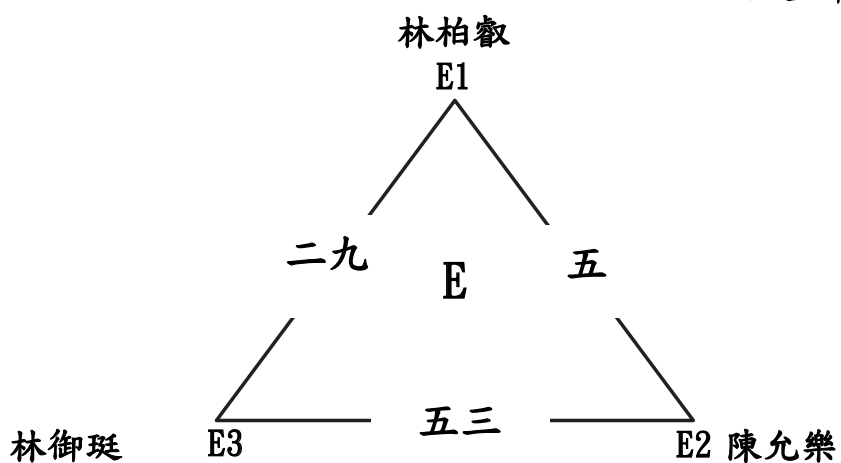

F組冠軍：

F組亞軍：

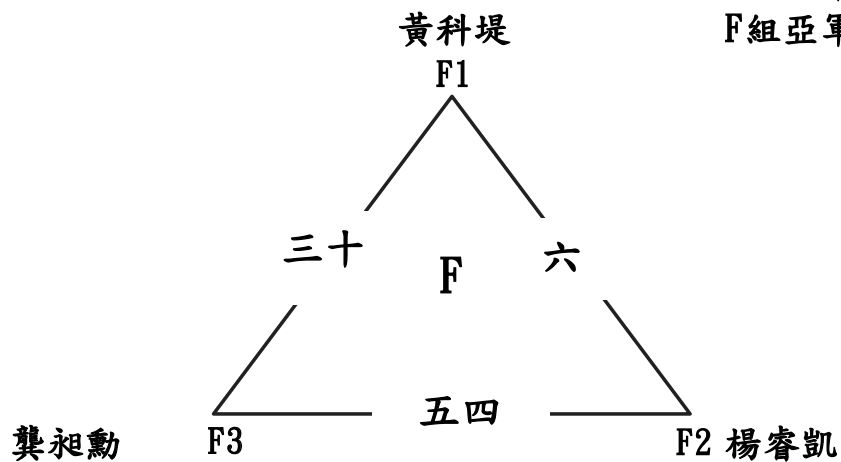

臺南市112年中小學國小中年級組桌球錦標賽

男生單打 11月9~10日

循環預賽70人

每組取2名進入單淘汰決賽

G組冠軍：

G組亞軍：

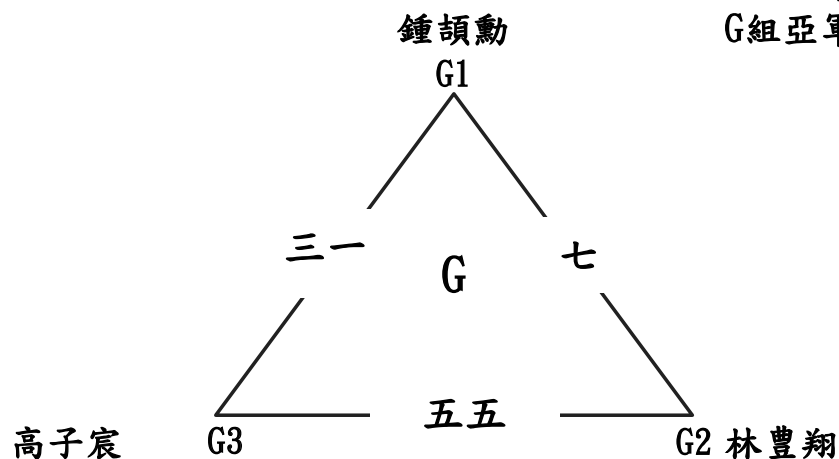

H組冠軍：

H組亞軍：

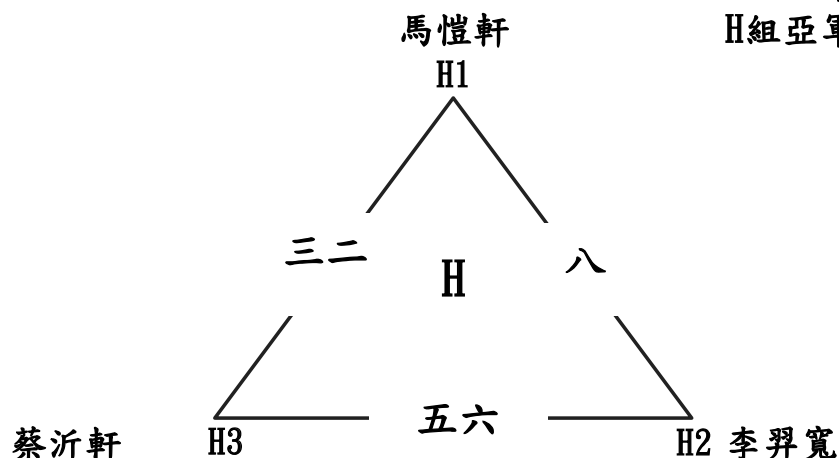

I組冠軍：

I組亞軍：

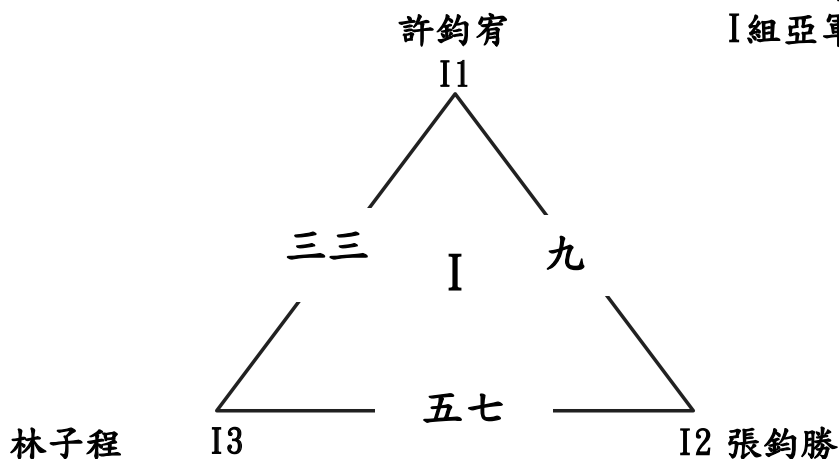

臺南市112年中小學國小中年級組桌球錦標賽

男生單打 11月9~10日

循環預賽70人

每組取2名進入單淘汰決賽

J組冠軍：

J組亞軍：

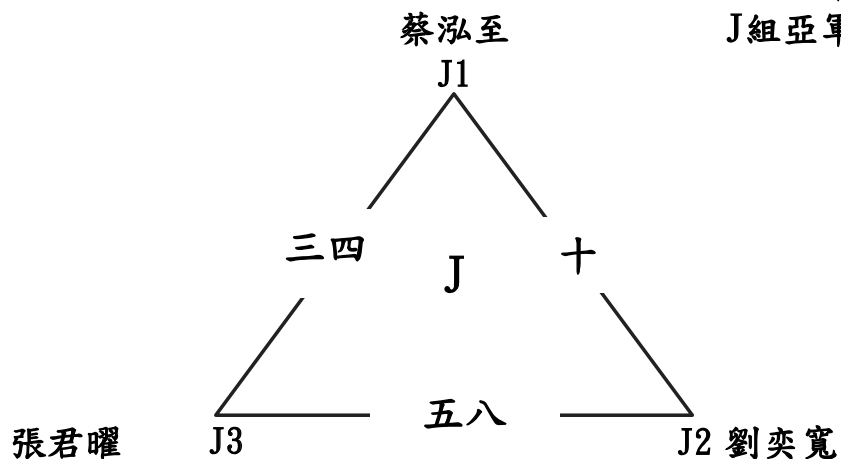

K組冠軍：

K組亞軍：

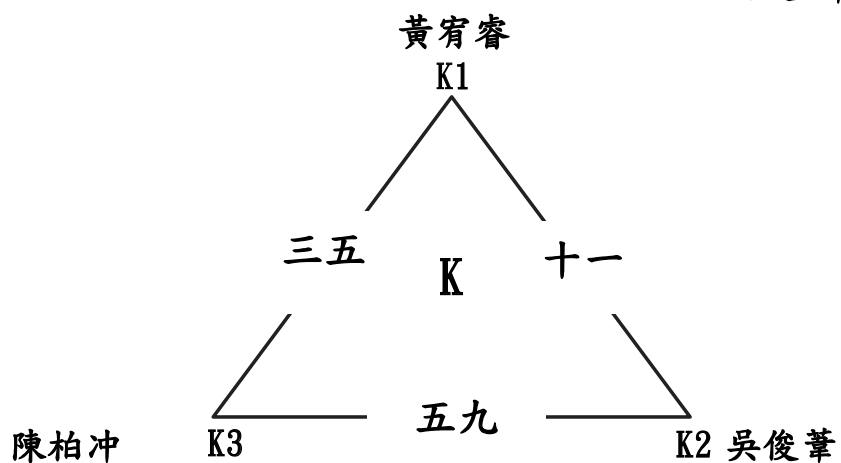

L組冠軍：

L組亞軍：

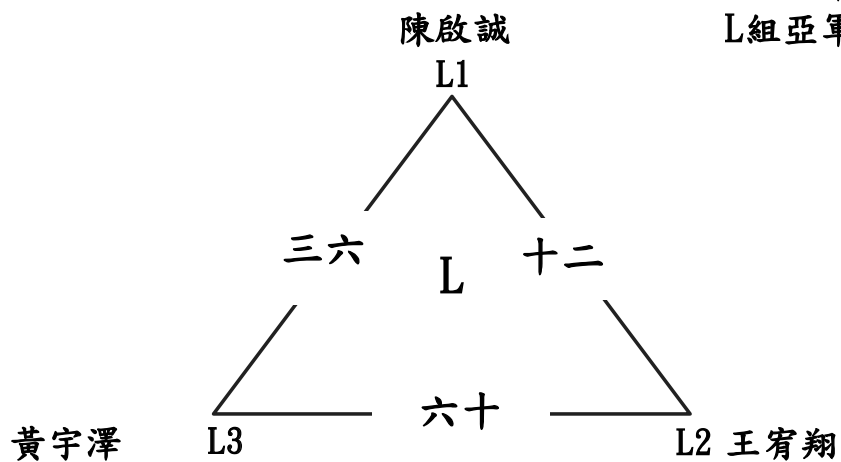

臺南市112年中小學國小中年級組桌球錦標賽

男生單打 11月9~10日

循環預賽70人

每組取2名進入單淘汰決賽

M組冠軍：

M組亞軍：

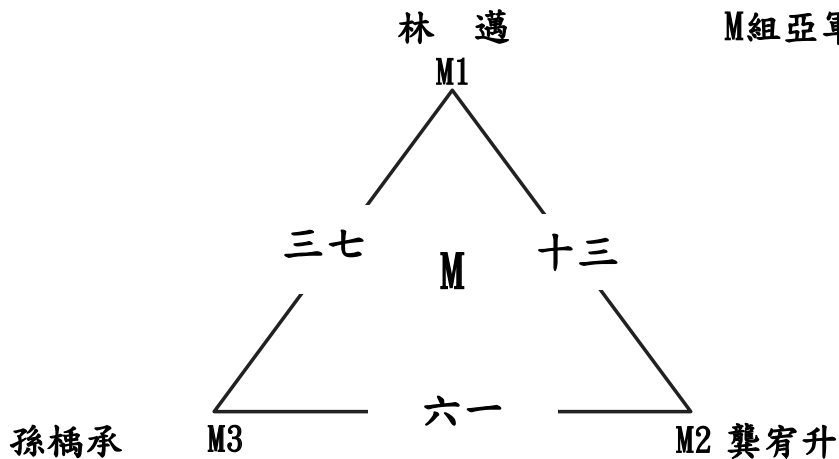

N組冠軍：

N組亞軍：

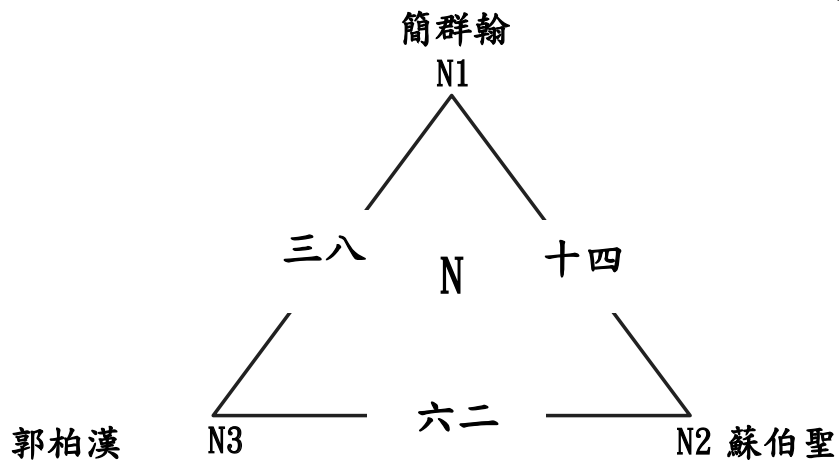

O組冠軍：

O組亞軍：

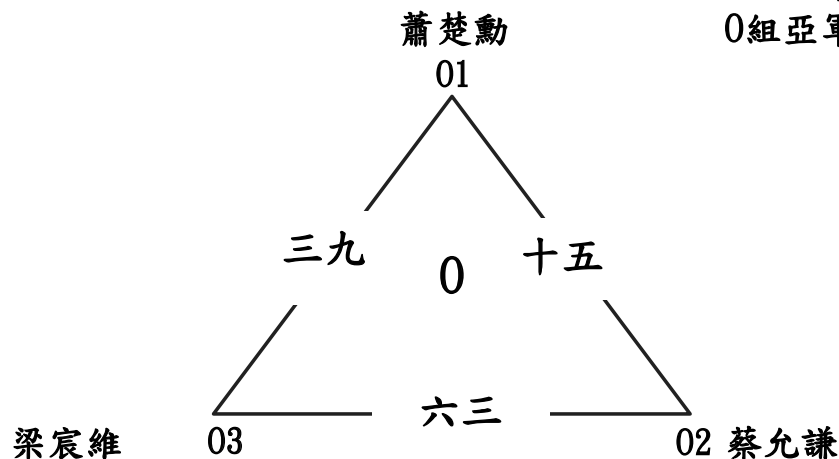

臺南市112年中小學國小中年級組桌球錦標賽

男生單打 11月9~10日

循環預賽70人

每組取2名進入單淘汰決賽

P組冠軍：

P組亞軍：

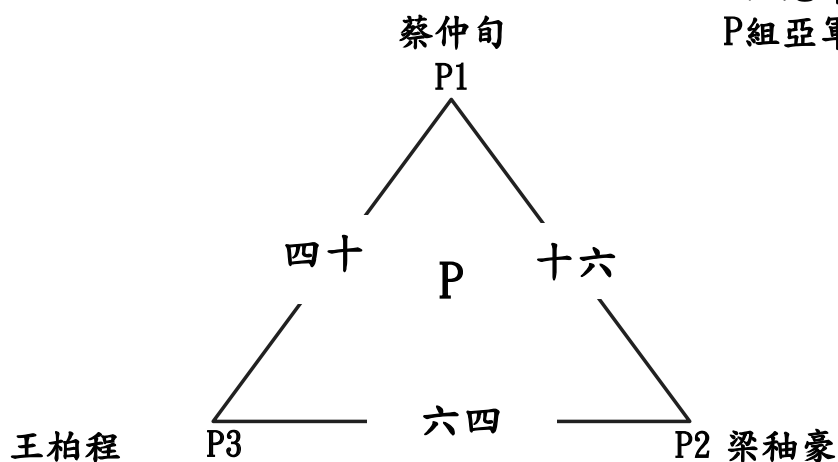

Q組冠軍：

Q組亞軍：

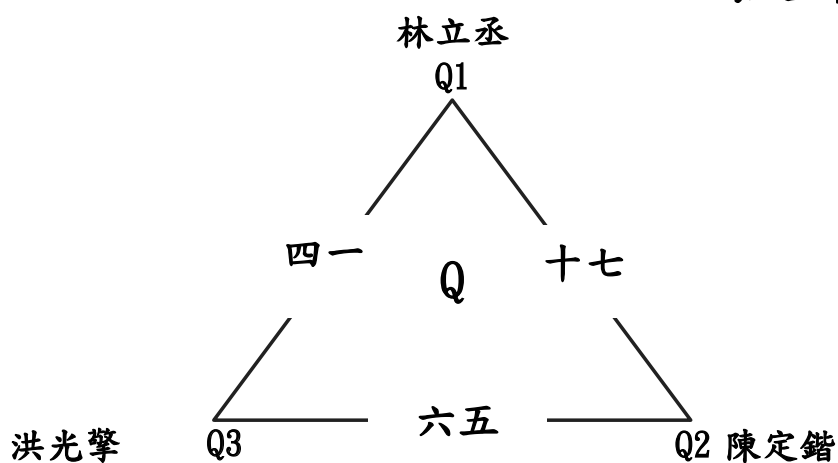

R組冠軍：

R組亞軍：

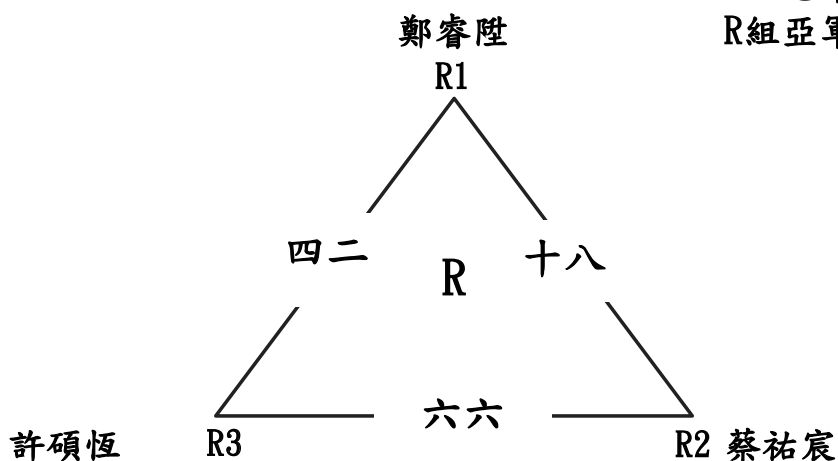

臺南市112年中小學國小中年級組桌球錦標賽

男生單打 11月9~10日

循環預賽70人

每組取2名進入單淘汰決賽

S組冠軍：

S組亞軍：

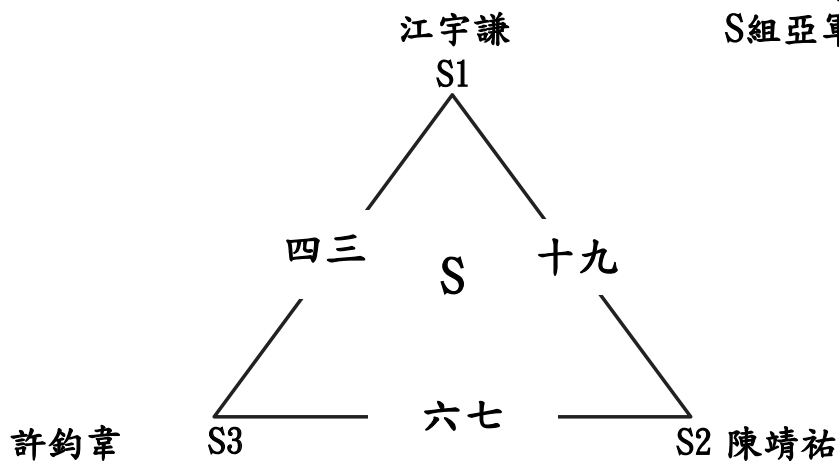

T組冠軍：

T組亞軍：

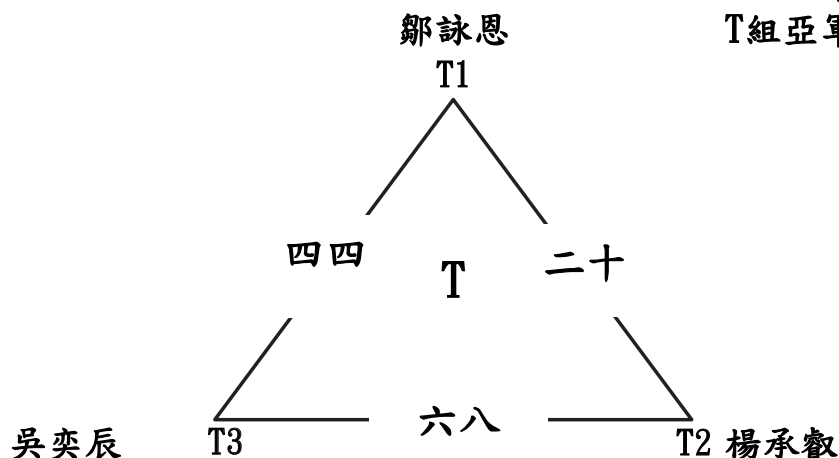

U組冠軍：

U組亞軍：

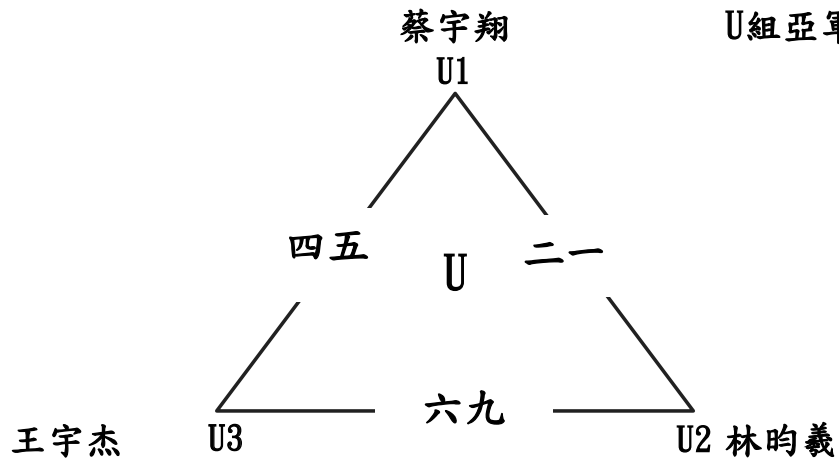

臺南市112年中小學國小中年級組桌球錦標賽

男生單打 11月9~10日

循環預賽70人

每組取2名進入單淘汰決賽

V組冠軍：

V組亞軍：

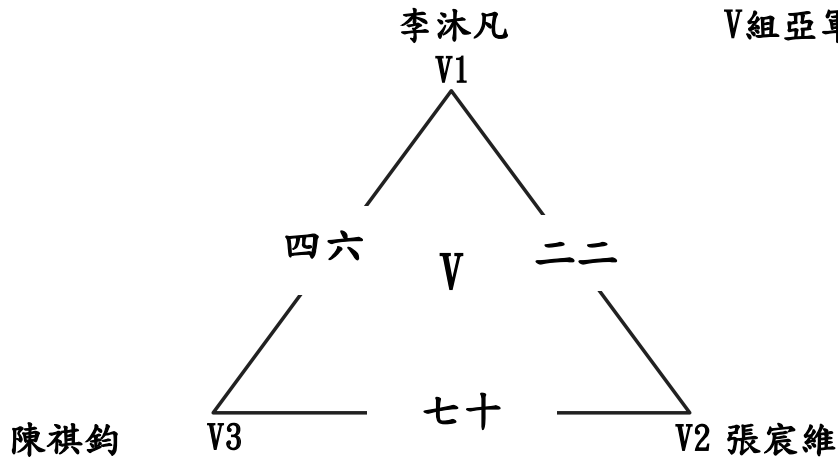

W組冠軍：

W組亞軍：

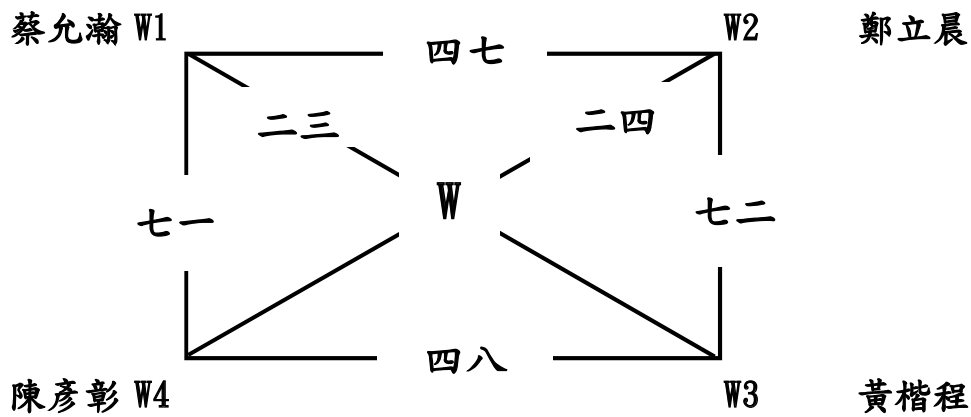

臺南市112年中小學國小中年級組桌球錦標賽

男生單打 11月10日

單淘汰決賽46人 取8名

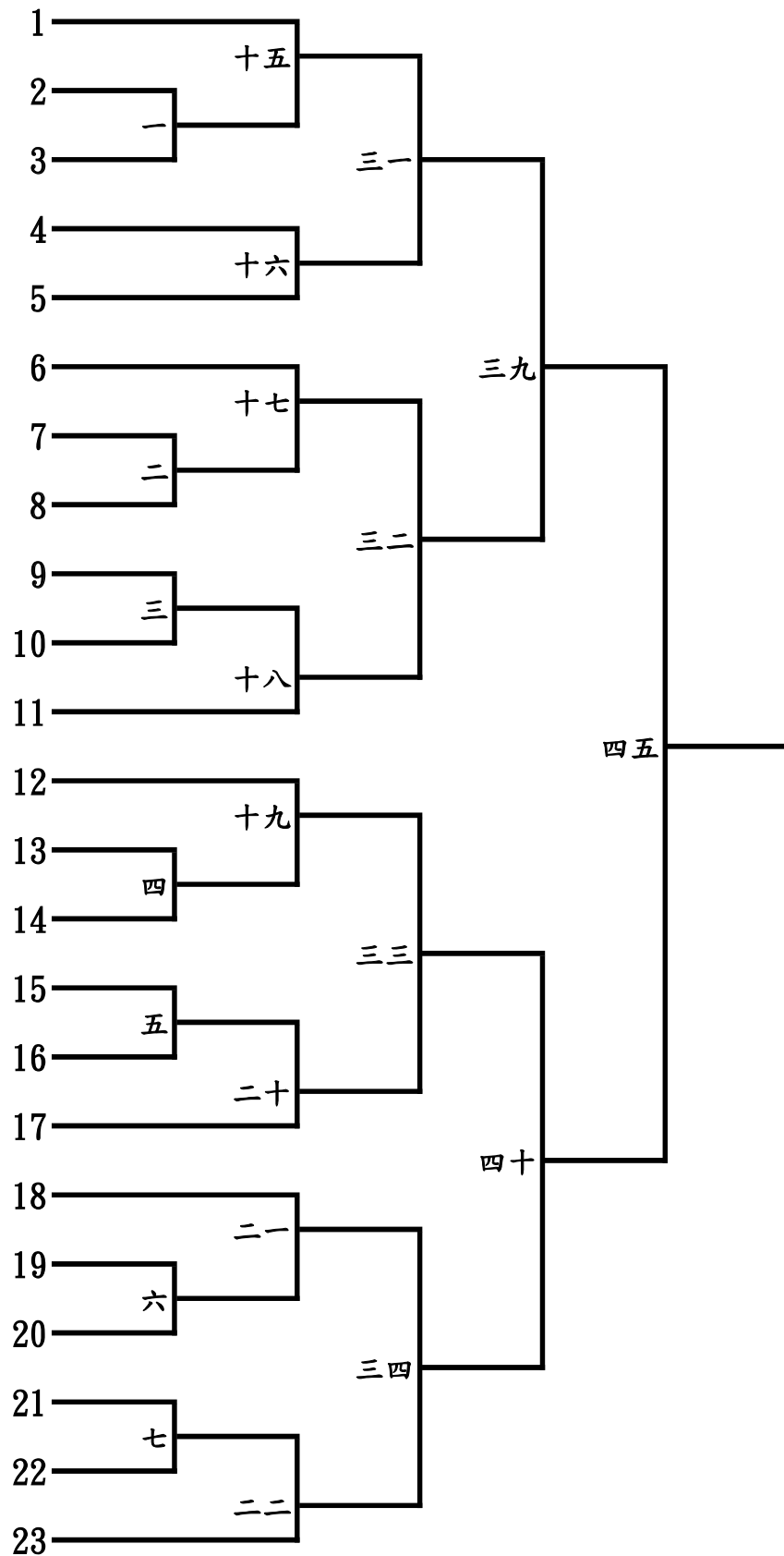

臺南市112年中小學國小中年級組桌球錦標賽

男生單打 11月10日

單淘汰決賽46人 取8名

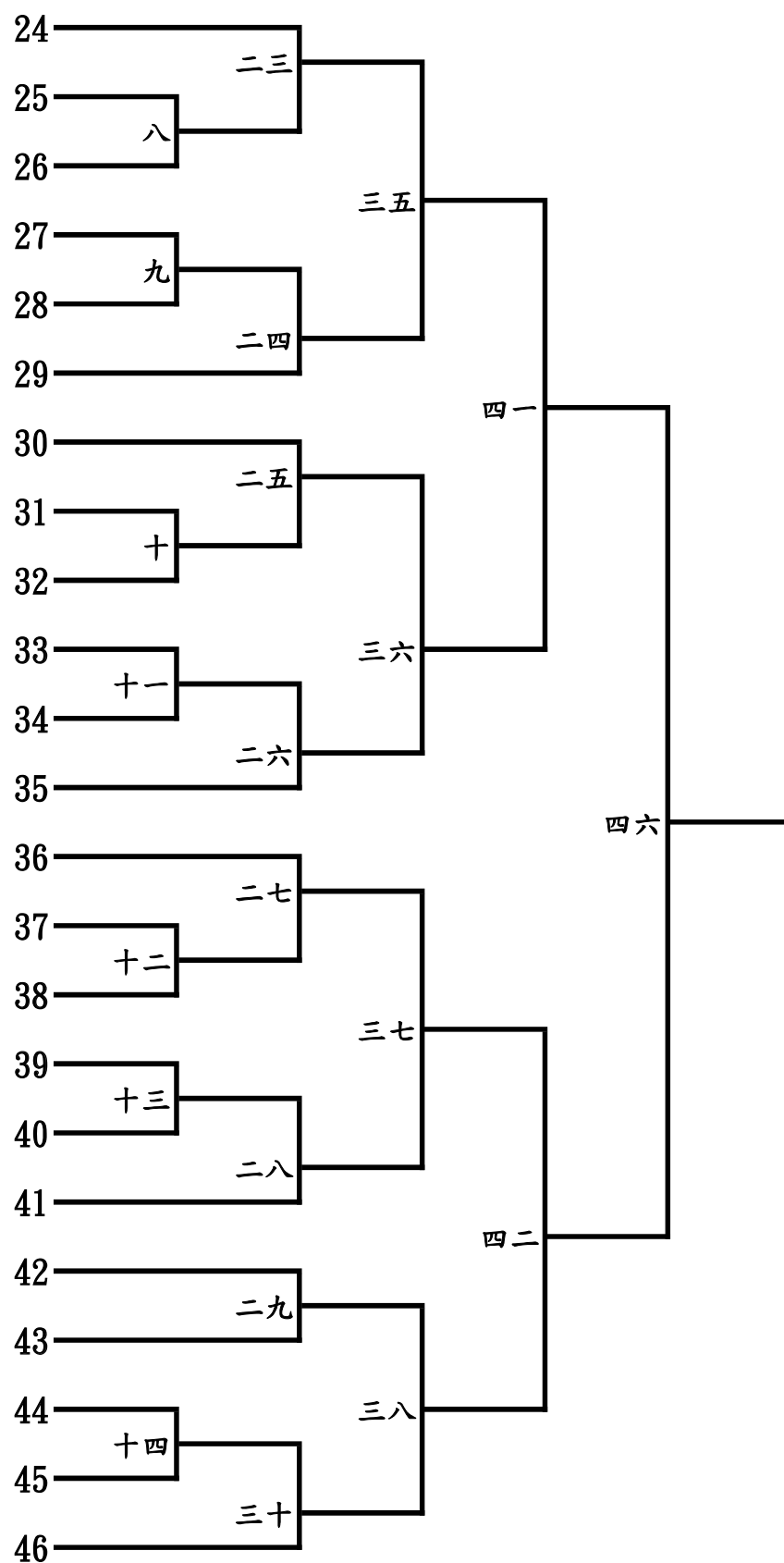

臺南市112年中小學國小中年級組桌球錦標賽

男生單打 11月10日

單淘汰決賽46人 取8名

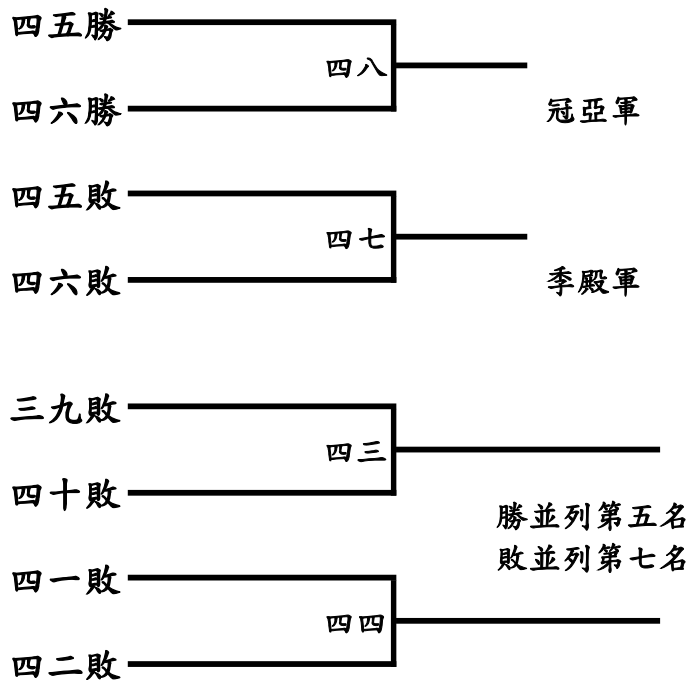

冠軍：

亞軍：

季軍：

殿軍：

第五名：

第五名：

第七名：

第七名：

臺南市112年中小學國小中年級組桌球錦標賽

男生雙打 11月9日

循環預賽20隊

每組取2名進入單淘汰決賽

A組冠軍：

A組亞軍：

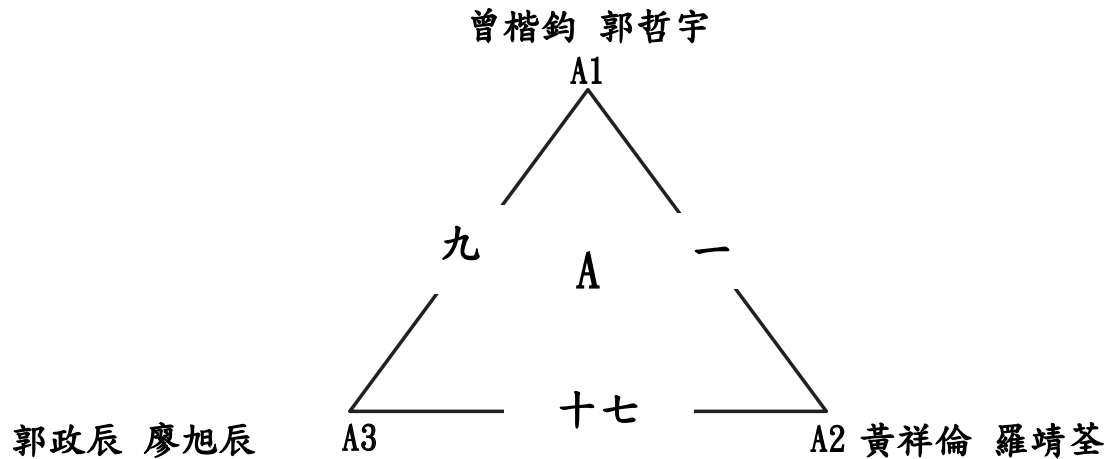

B組冠軍：

B組亞軍：

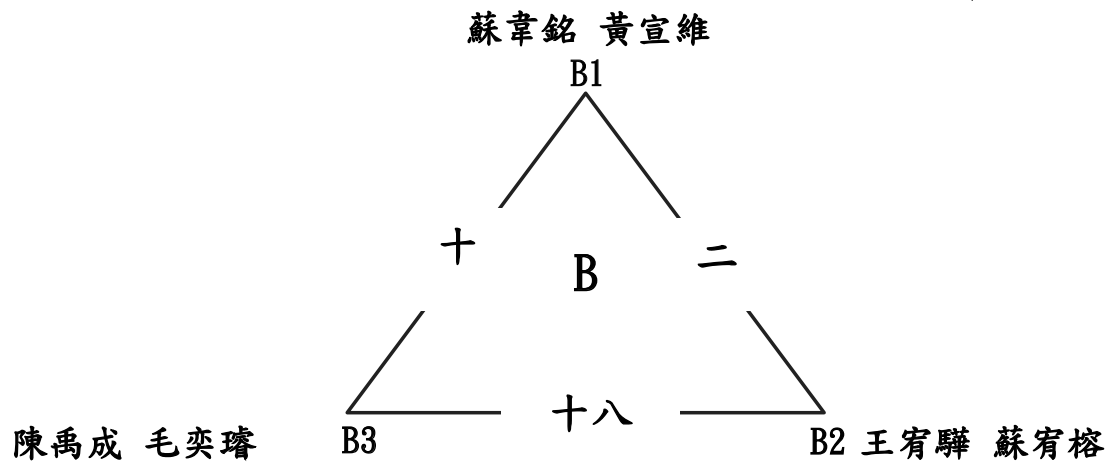

C組冠軍：

C組亞軍：

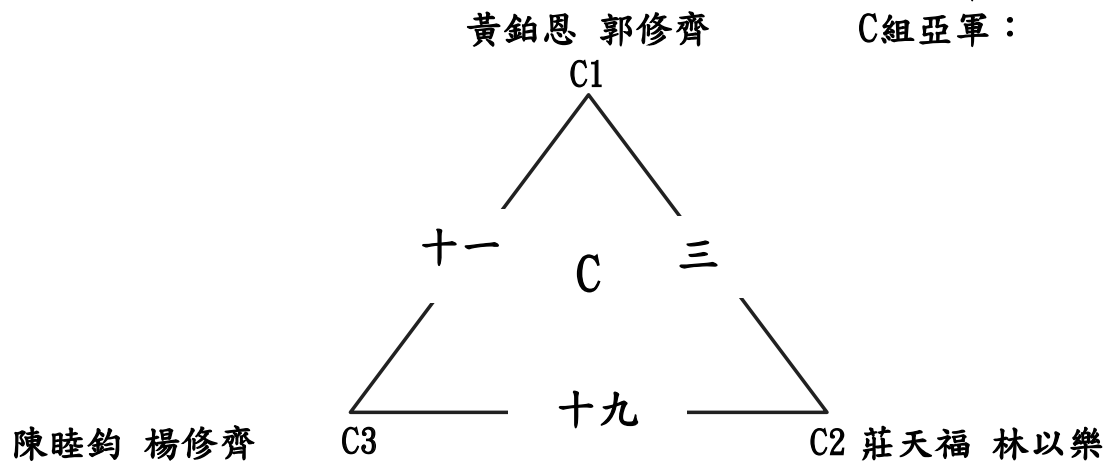

臺南市112年中小學國小中年級組桌球錦標賽

男生雙打 11月9日

循環預賽20隊

每組取2名進入單淘汰決賽

D組冠軍：

D組亞軍：

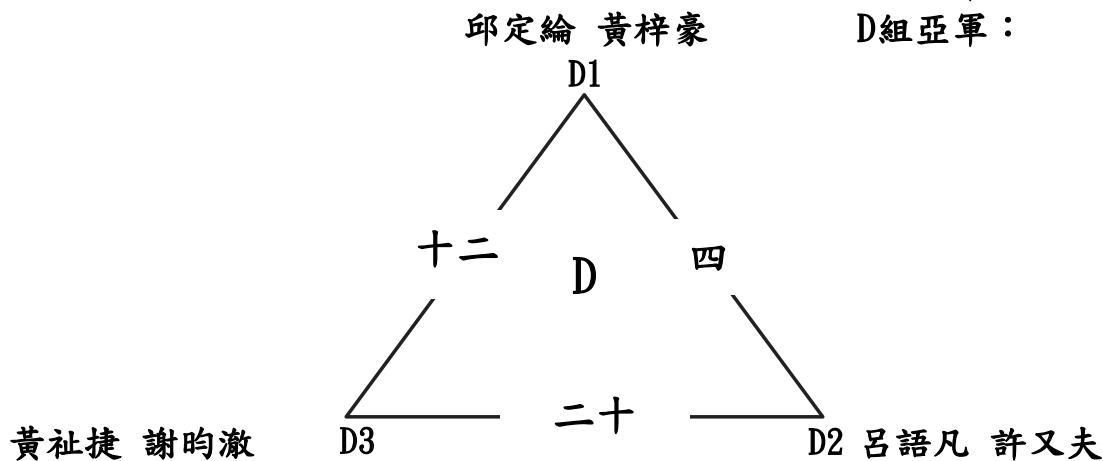

E組冠軍：

E組亞軍：

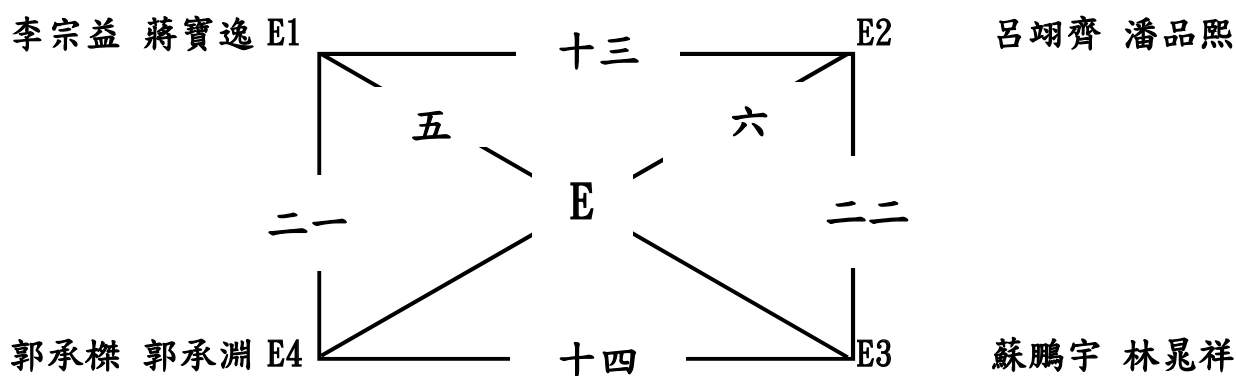

F組冠軍：

F組亞軍：

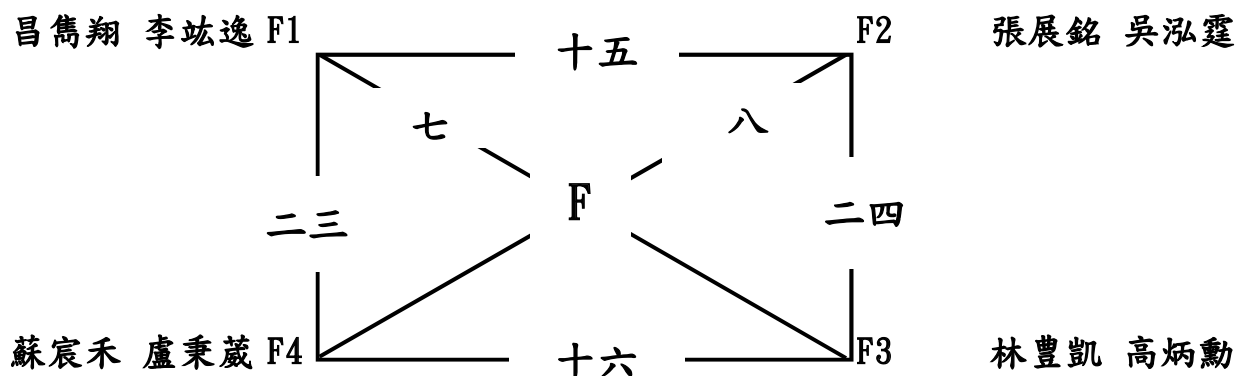

臺南市112年中小學國小中年級組桌球錦標賽

男生雙打 11月10日

單淘汰決賽12隊 取8名

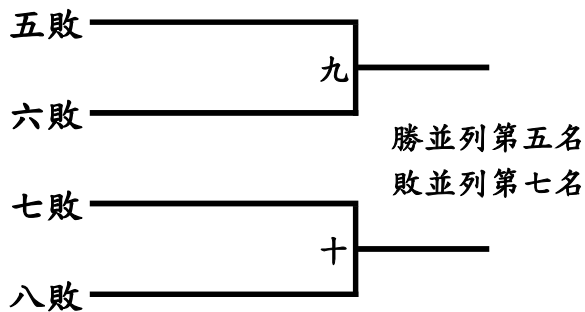
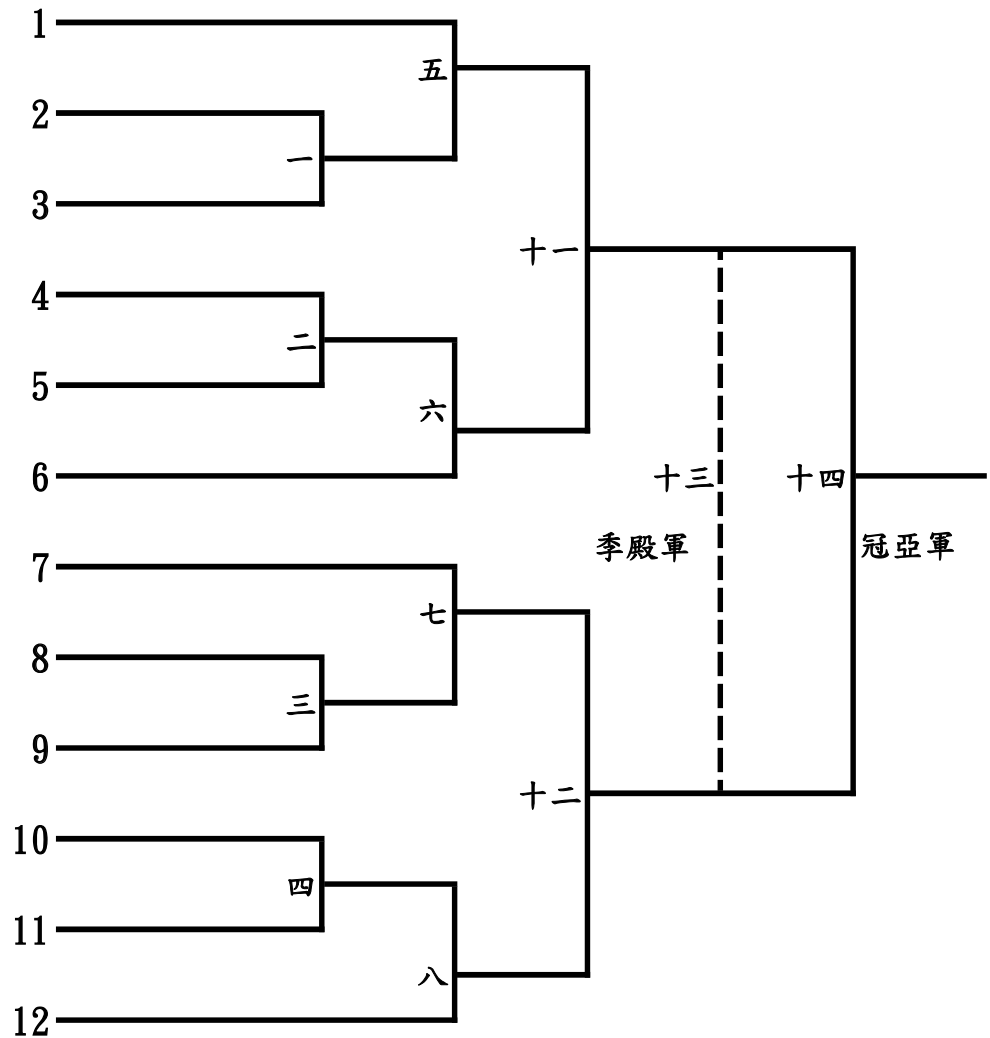

冠軍：
 亞軍：
 季軍：
 殿軍：

第五名：
 第五名：
 第七名：
 第七名：

臺南市112年中小學國小中年級組桌球錦標賽
 女生團體 11月9~10日
 冠亞軍淘汰賽制6隊 取4名

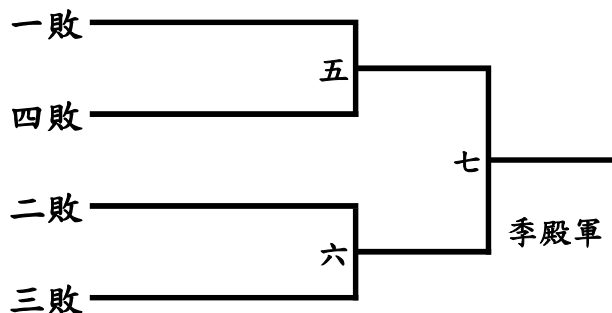
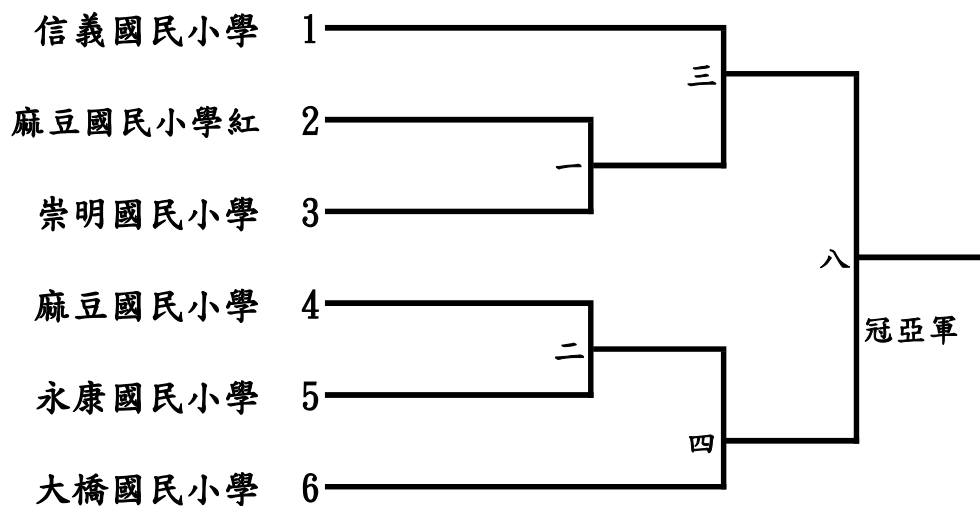

冠軍：

亞軍：

季軍：

殿軍：

臺南市112年中小學國小中年級組桌球錦標賽

女生單打 11月9~10日

循環預賽31人

每組取2名進入單淘汰決賽

A組冠軍：

A組亞軍：

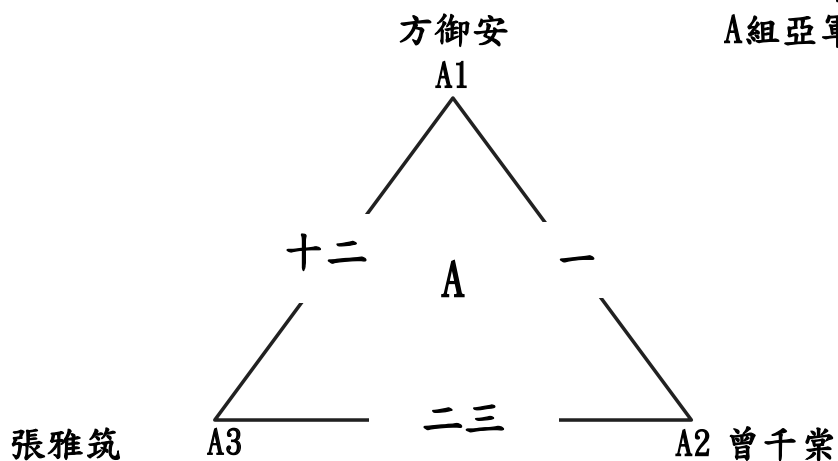

B組冠軍：

B組亞軍：

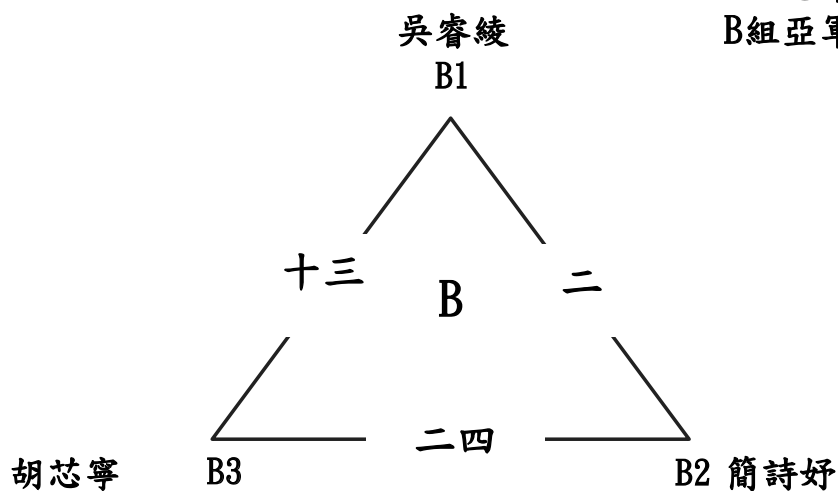

C組冠軍：

C組亞軍：

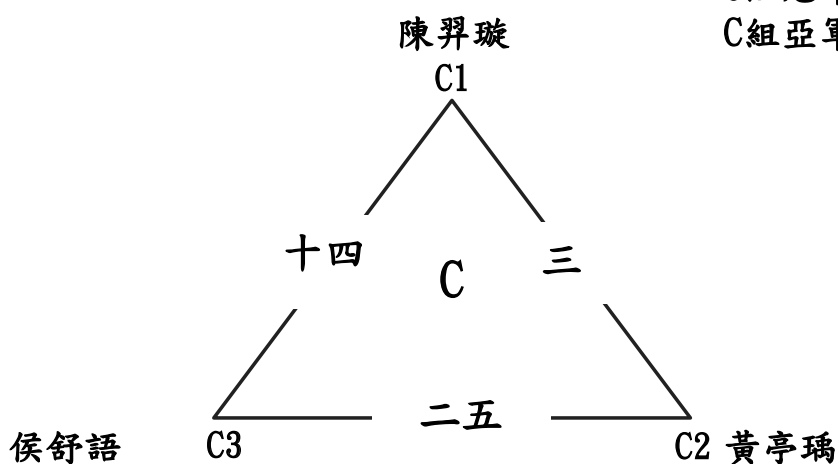

臺南市112年中小學國小中年級組桌球錦標賽

女生單打 11月9~10日

循環預賽31人

每組取2名進入單淘汰決賽

D組冠軍：

D組亞軍：

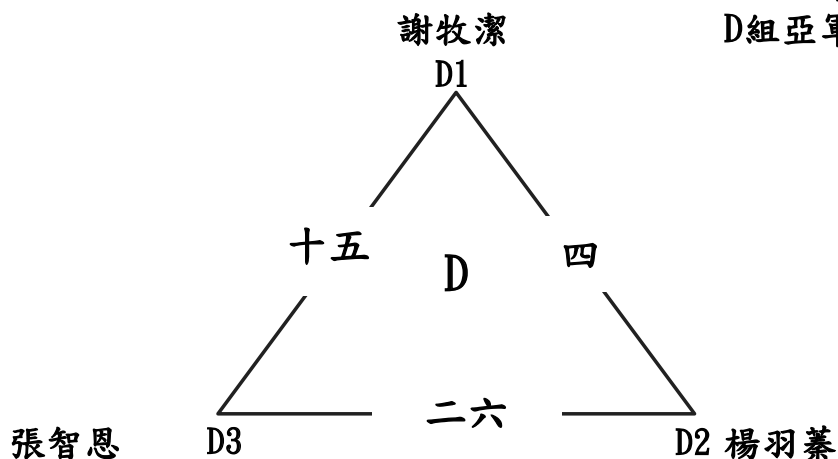

E組冠軍：

E組亞軍：

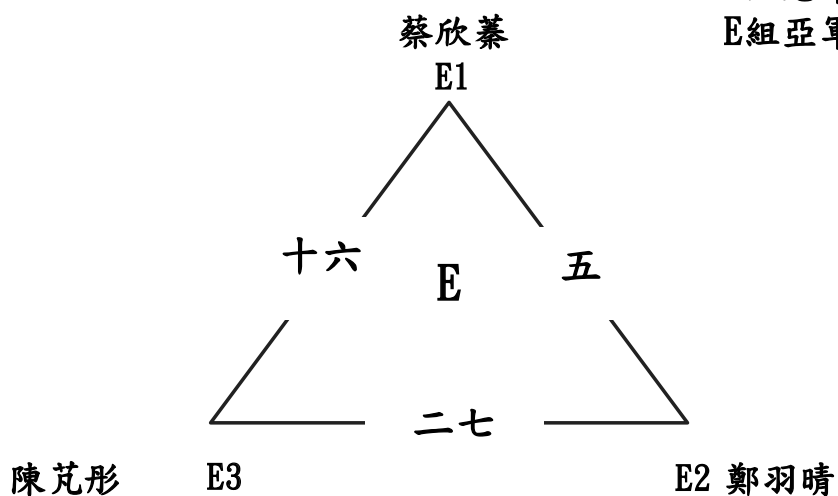

F組冠軍：

F組亞軍：

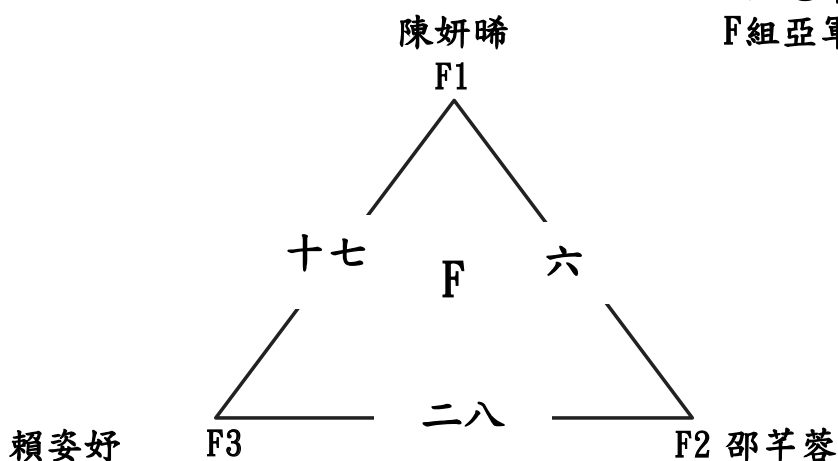

臺南市112年中小學國小中年級組桌球錦標賽

女生單打 11月9~10日

循環預賽31人

每組取2名進入單淘汰決賽

G組冠軍：

G組亞軍：

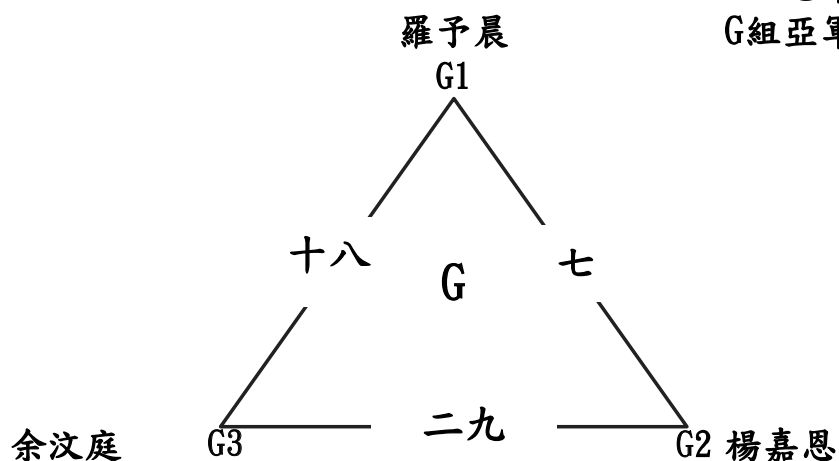

H組冠軍：

H組亞軍：

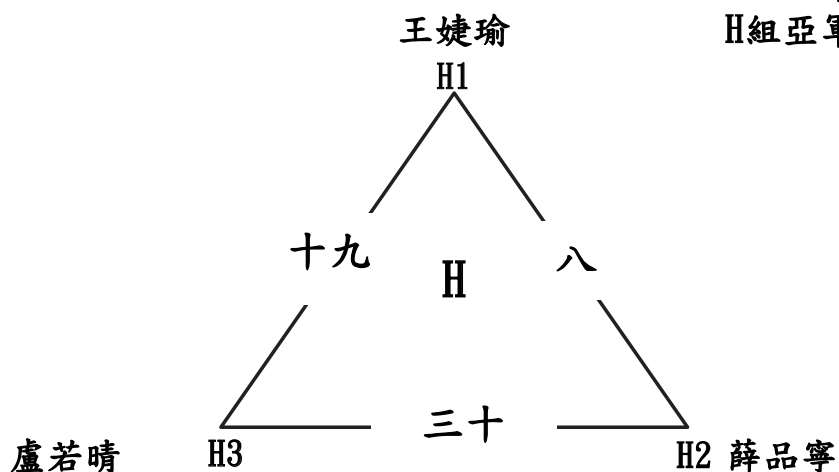

I組冠軍：

I組亞軍：

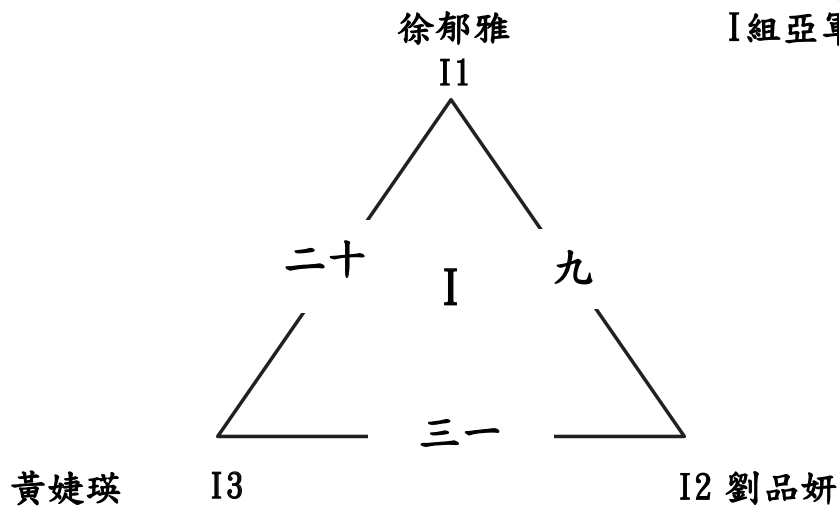

臺南市112年中小學國小中年級組桌球錦標賽
 女生單打 11月9~10日
 循環預賽31人
 每組取2名進入單淘汰決賽

J組冠軍：
 J組亞軍：

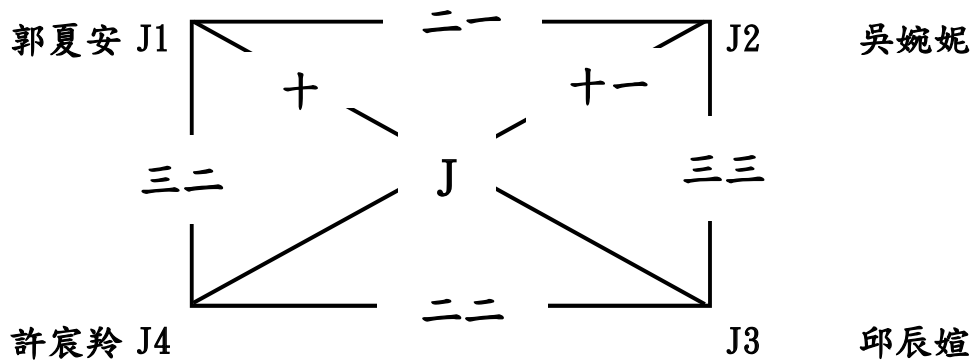

臺南市112年中小學國小中年級組桌球錦標賽

女生單打 11月10日

單淘汰決賽20人 取8名

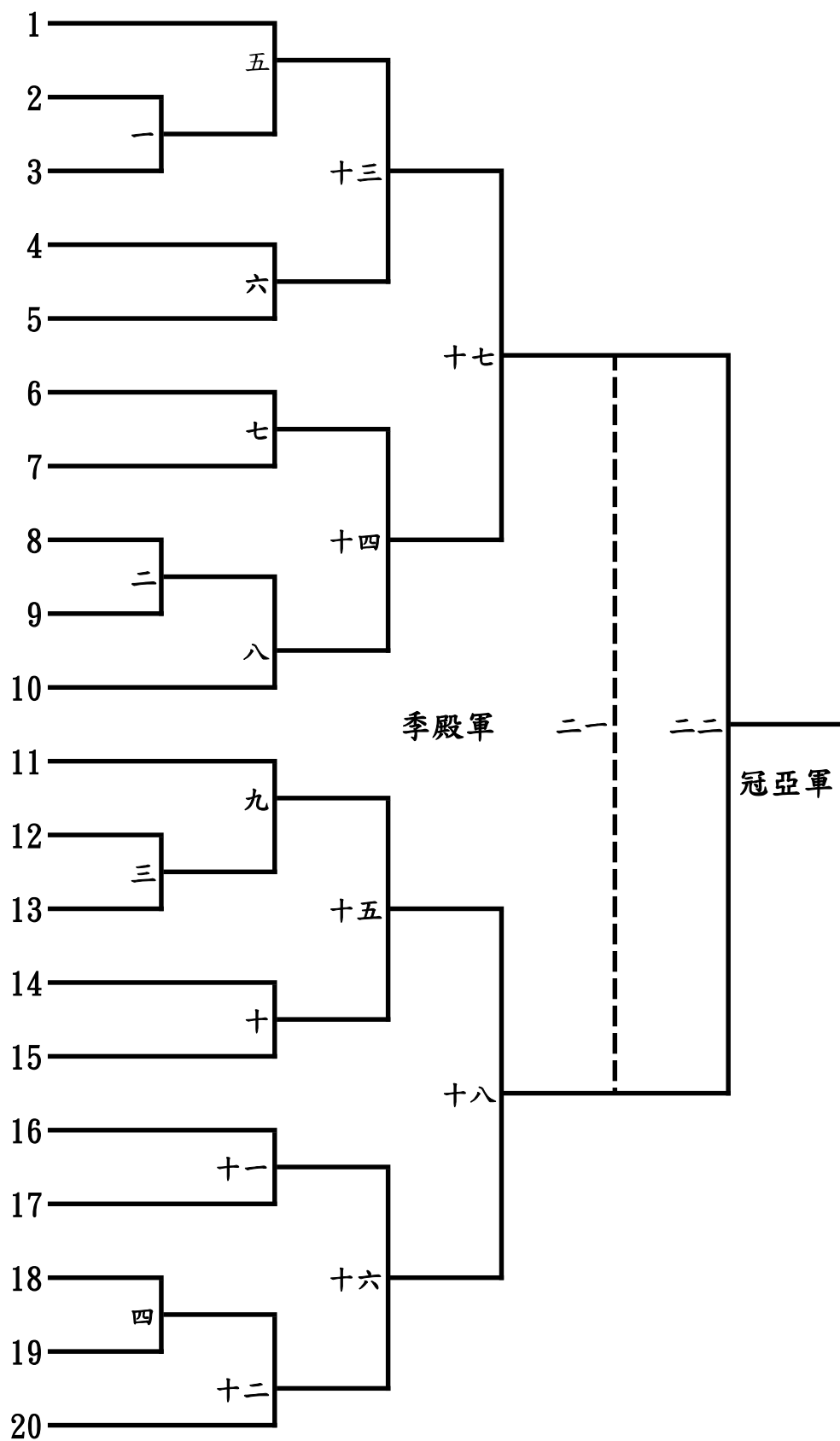

臺南市112年中小學國小中年級組桌球錦標賽

女生單打 11月10日

單淘汰決賽20人 取8名

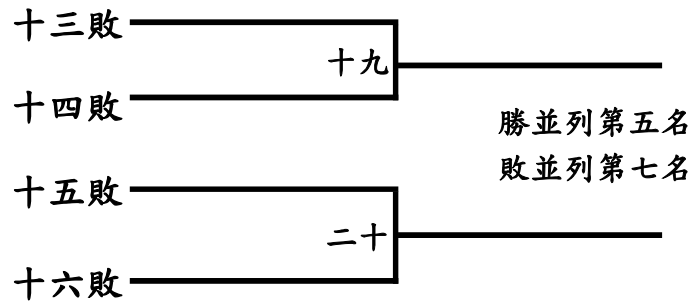

冠軍：

第五名：

亞軍：

第五名：

季軍：

第七名：

殿軍：

第七名：

臺南市112年中小學國小中年級組桌球錦標賽

女生雙打 11月9~10日

單淘汰決賽11隊 取8名

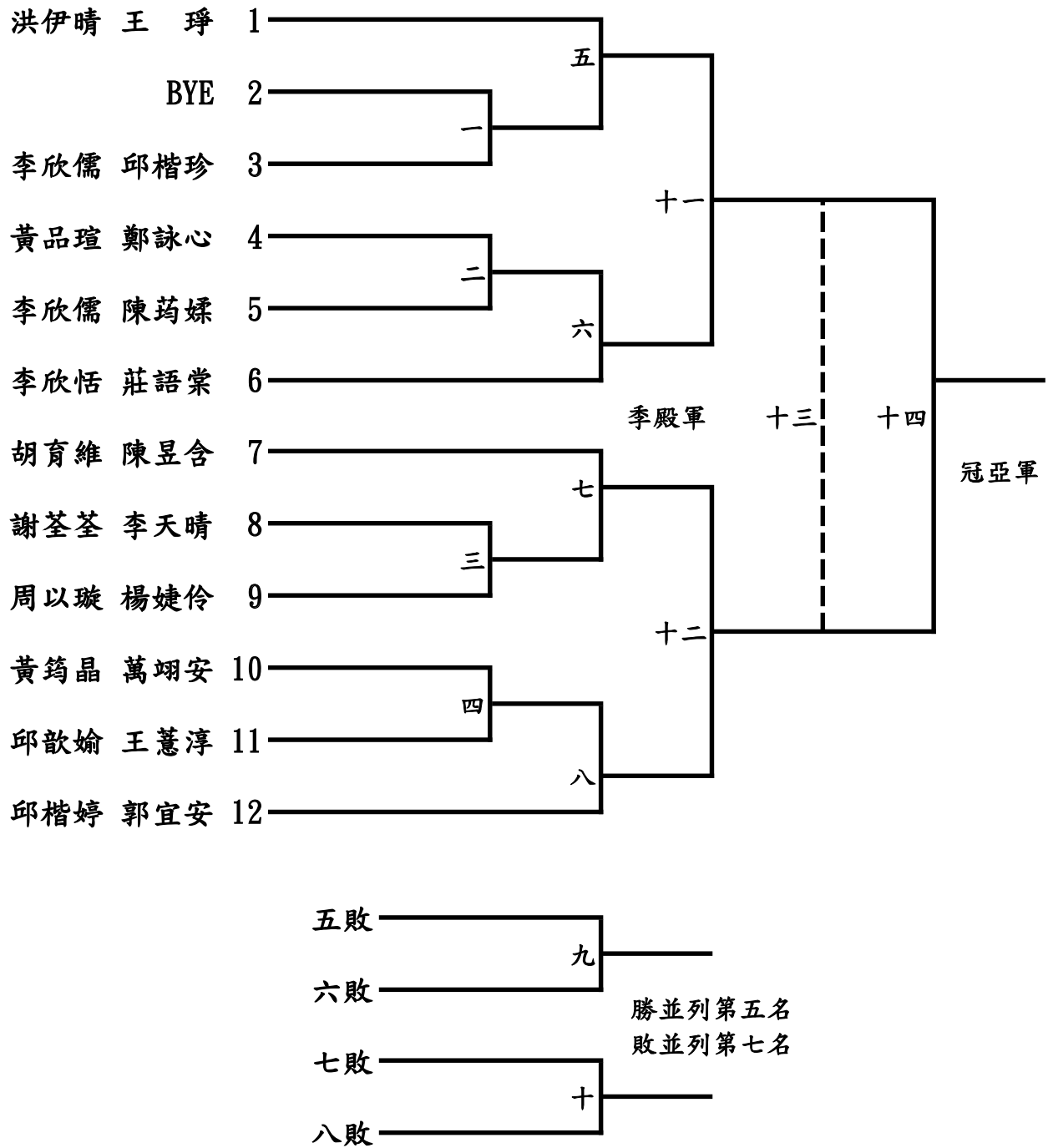

冠 軍 :	第五名 :
亞 軍 :	第五名 :
季 軍 :	第七名 :
殿 軍 :	第七名 :

臺南市112年中小學國小低年級組桌球錦標賽

男生團體 11月5日

冠亞軍淘汰賽制8隊 取6名
敗部季殿軍；九、十敗並列第五名

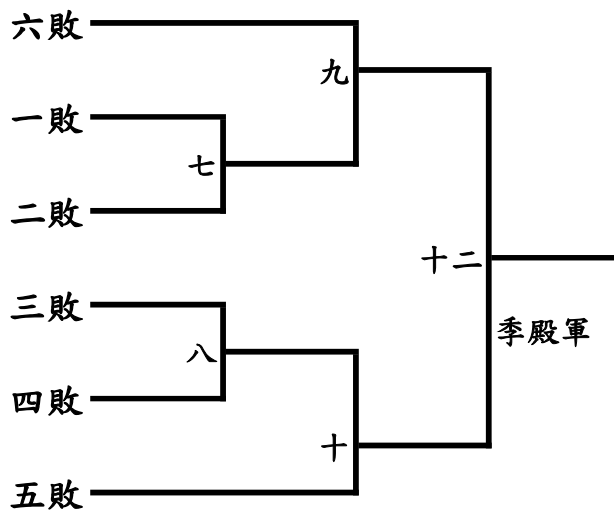
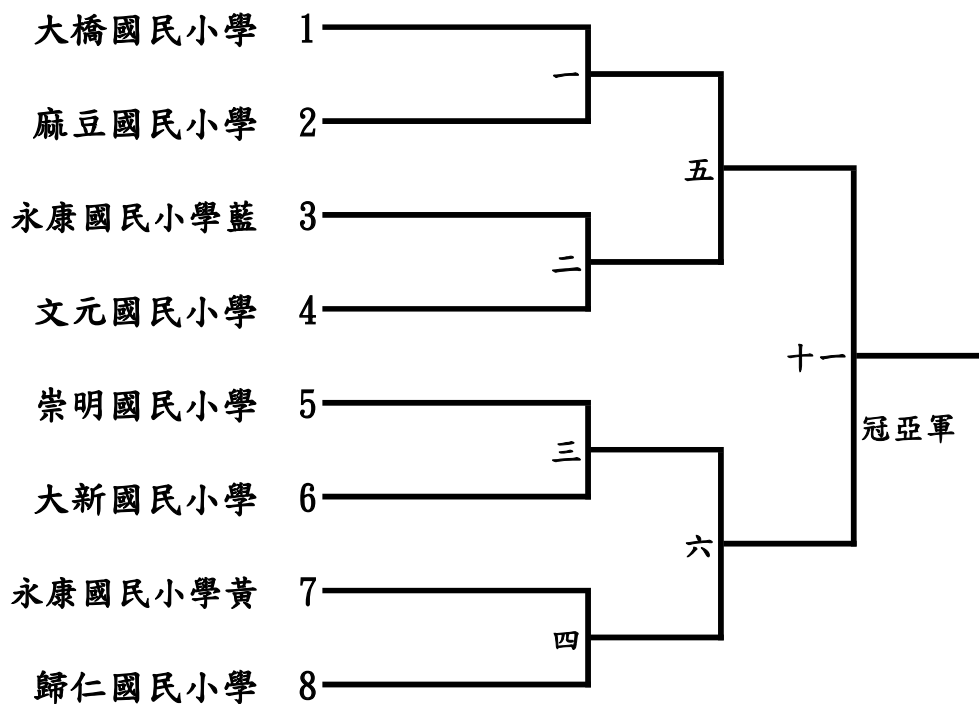

冠軍：

殿軍：

亞軍：

第五名：

季軍：

第五名：

臺南市112年中小學國小低年級組桌球錦標賽

男生單打 11月5日

循環預賽35人

每組取2名進入單淘汰決賽

A組冠軍：

A組亞軍：

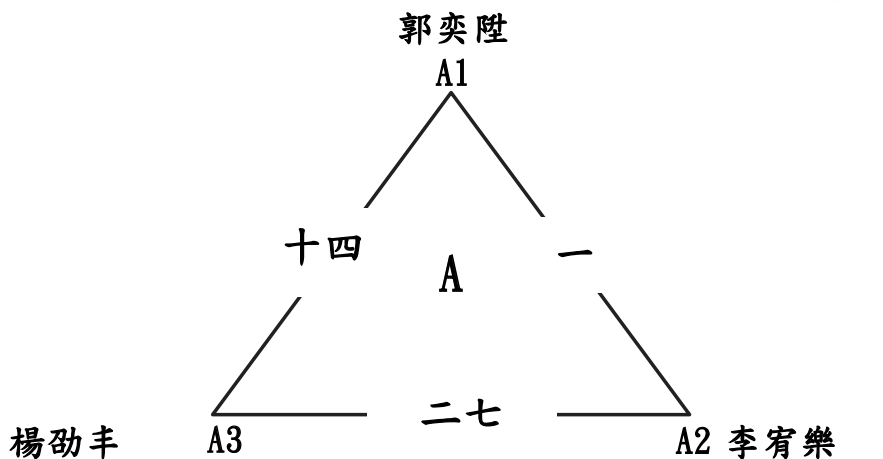

B組冠軍：

B組亞軍：

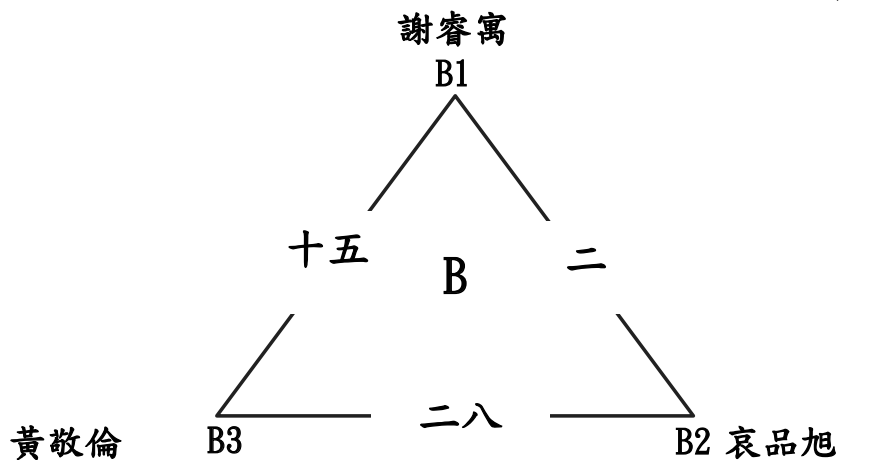

C組冠軍：

C組亞軍：

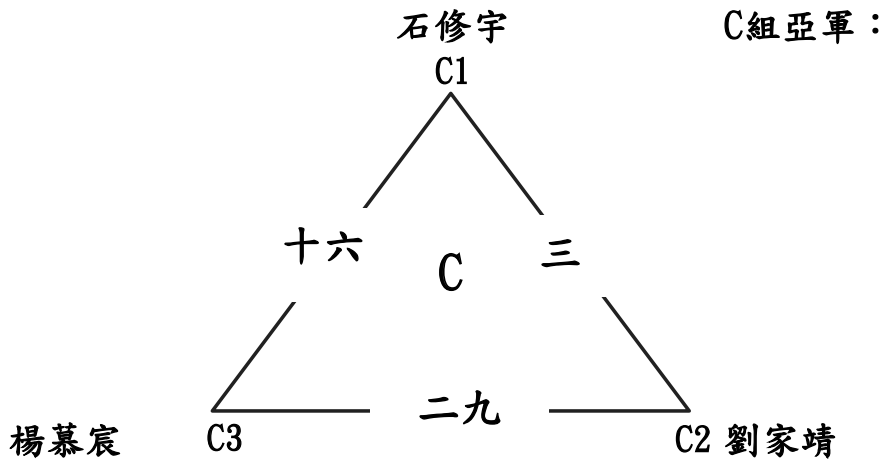

臺南市112年中小學國小低年級組桌球錦標賽

男生單打 11月5日

循環預賽35人

每組取2名進入單淘汰決賽

D組冠軍：

D組亞軍：

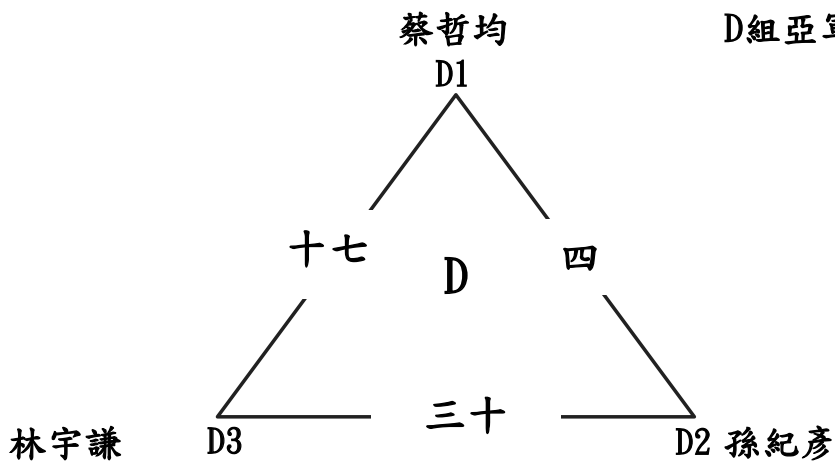

E組冠軍：

E組亞軍：

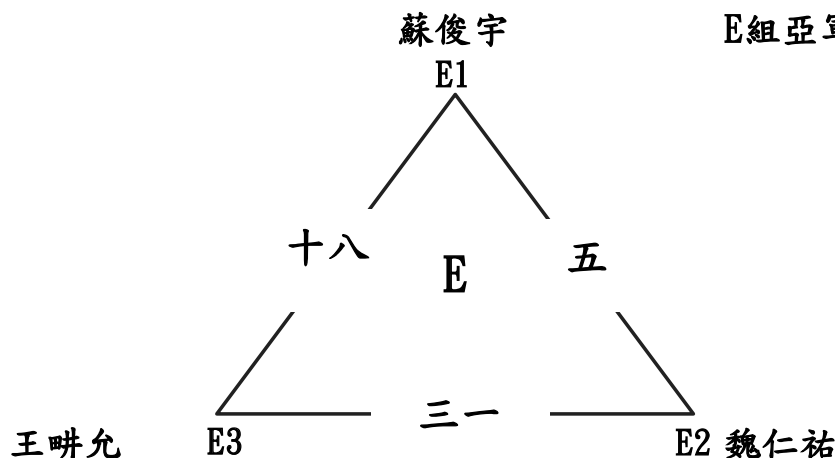

F組冠軍：

F組亞軍：

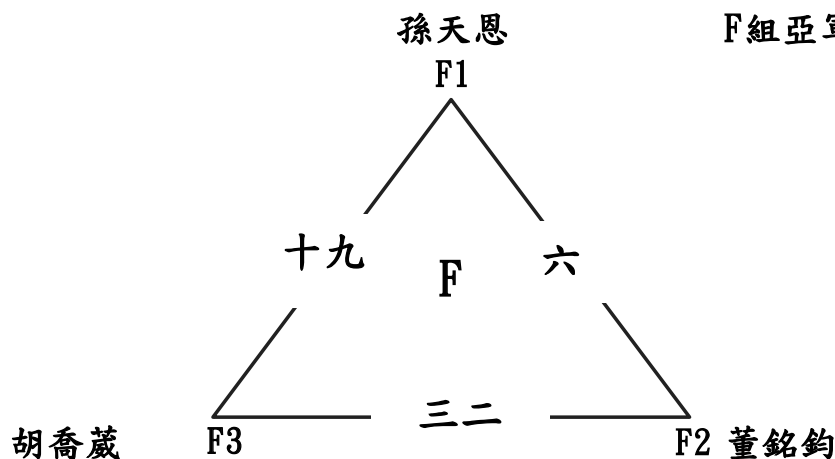

臺南市112年中小學國小低年級組桌球錦標賽

男生單打 11月5日

循環預賽35人

每組取2名進入單淘汰決賽

G組冠軍：

G組亞軍：

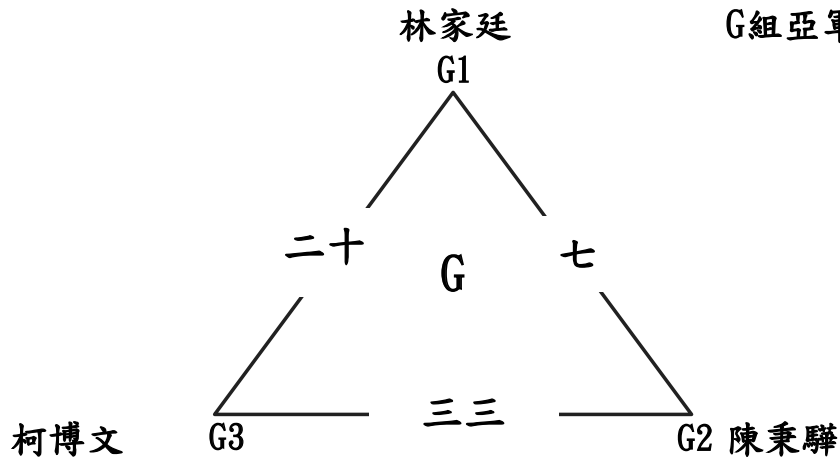

H組冠軍：

H組亞軍：

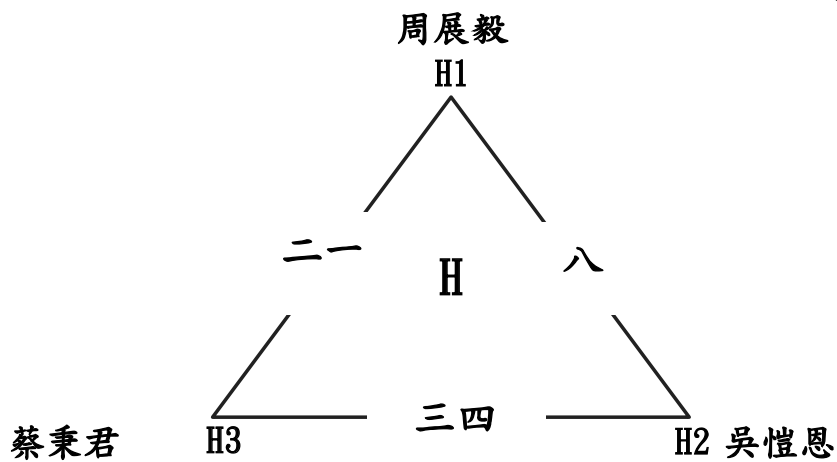

I組冠軍：

I組亞軍：

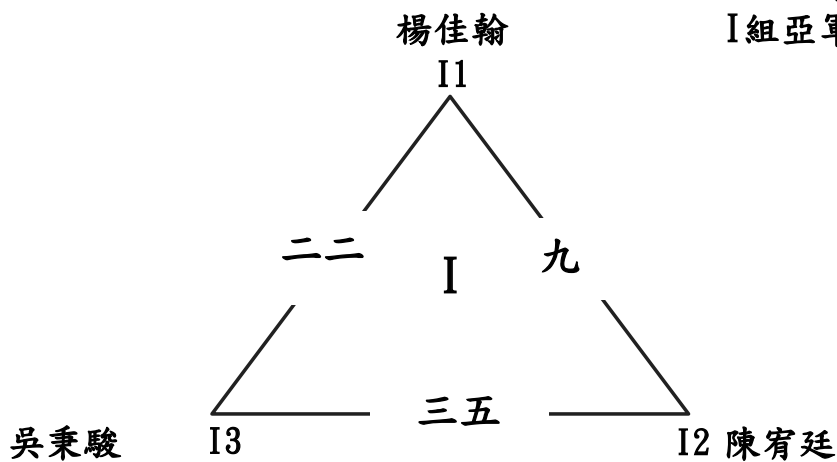

臺南市112年中小學國小低年級組桌球錦標賽

男生單打 11月5日

循環預賽35人

每組取2名進入單淘汰決賽

J組冠軍：

J組亞軍：

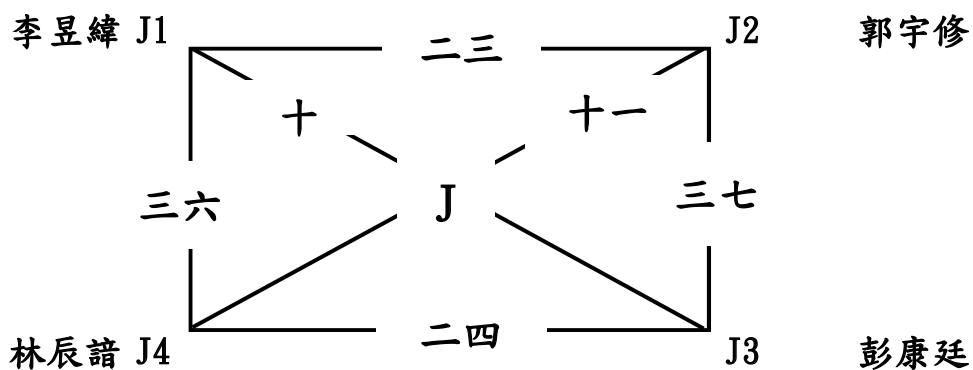

K組冠軍：

K組亞軍：

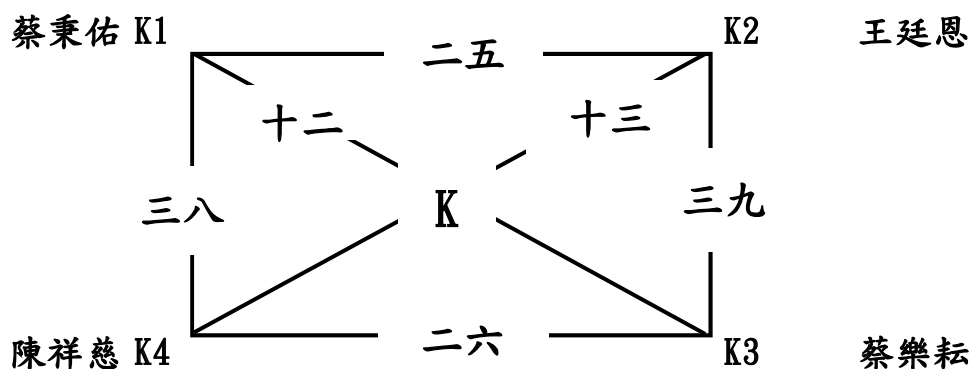

臺南市112年中小學國小低年級組桌球錦標賽

男生單打 11月5日

單淘汰決賽22人 取8名

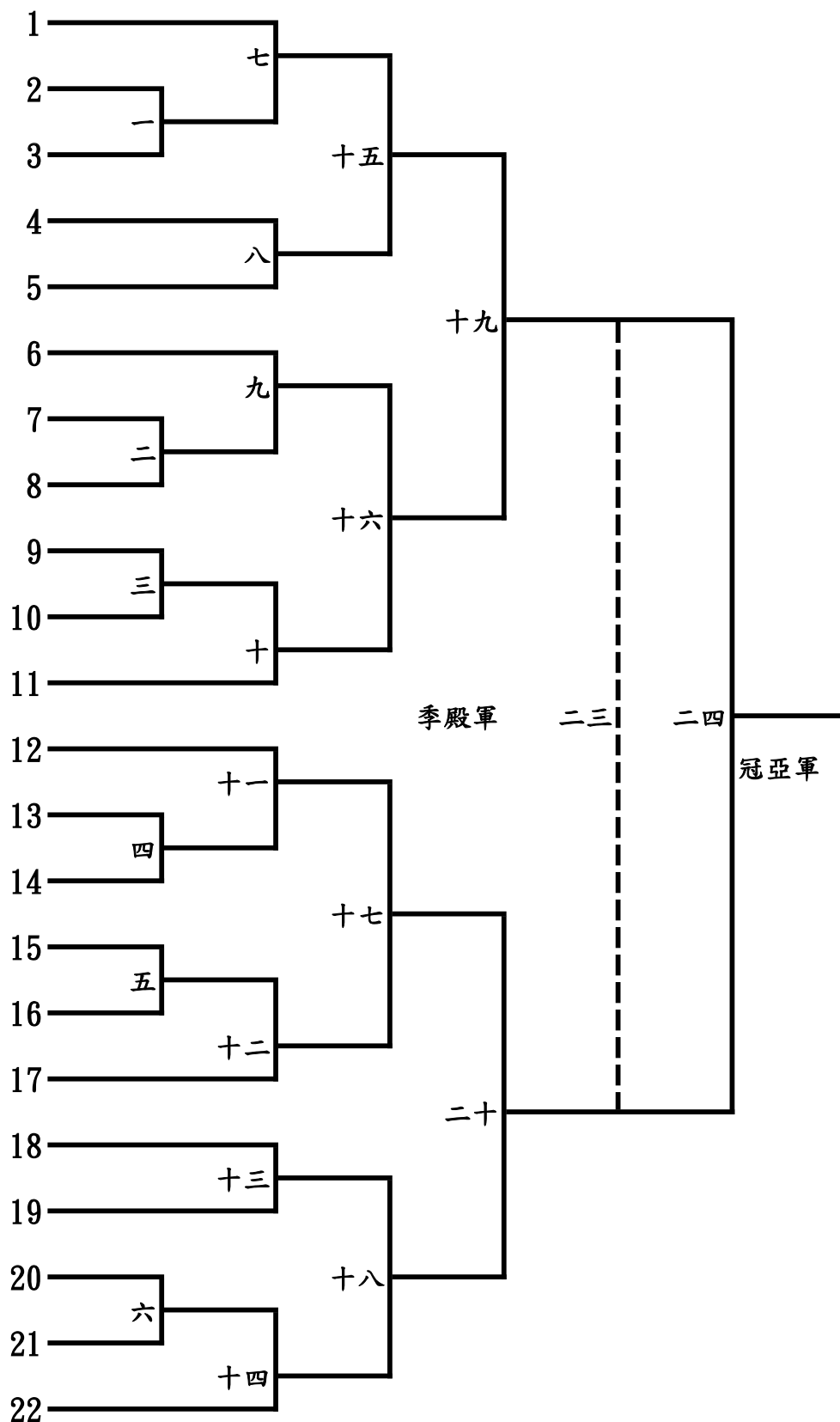

臺南市112年中小學國小低年級組桌球錦標賽

男生單打 11月5日

單淘汰決賽22人 取8名

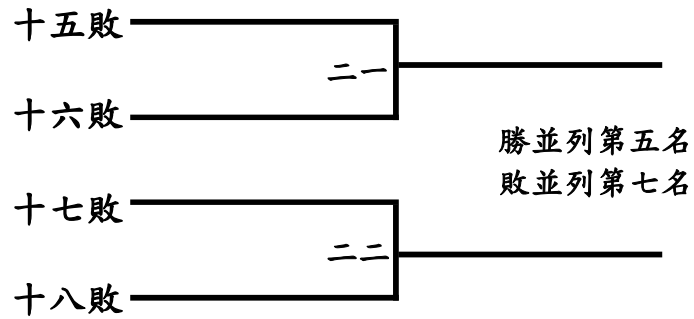

冠軍：

亞軍：

季軍：

殿軍：

第五名：

第五名：

第七名：

第七名：

臺南市112年中小學國小低年級組桌球錦標賽

男生雙打 11月5日

循環預賽12隊

每組取2名進入單淘汰決賽

A組冠軍：

A組亞軍：

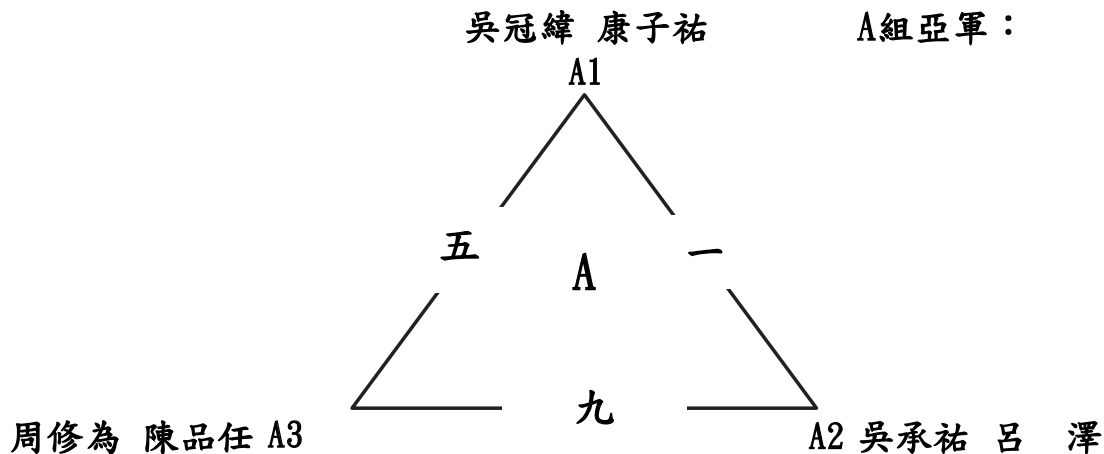

B組冠軍：

B組亞軍：

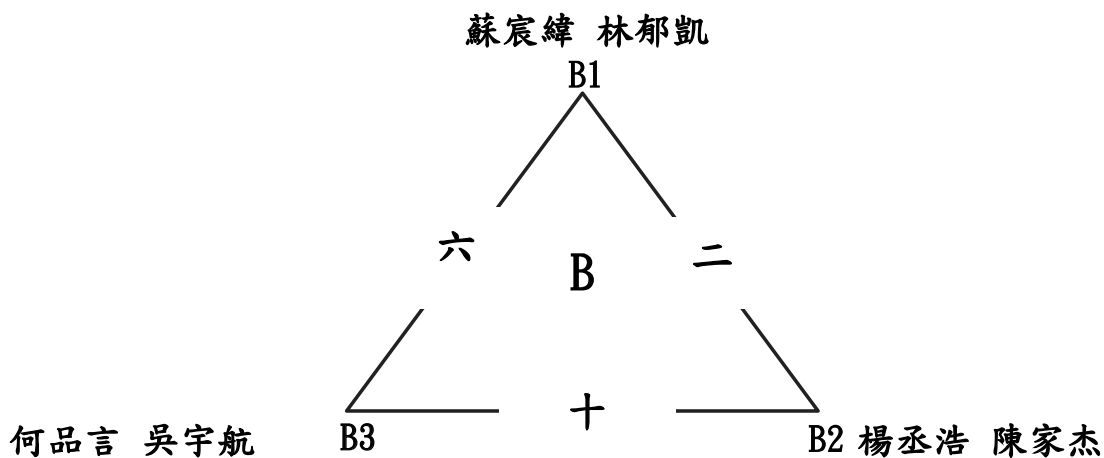

C組冠軍：

C組亞軍：

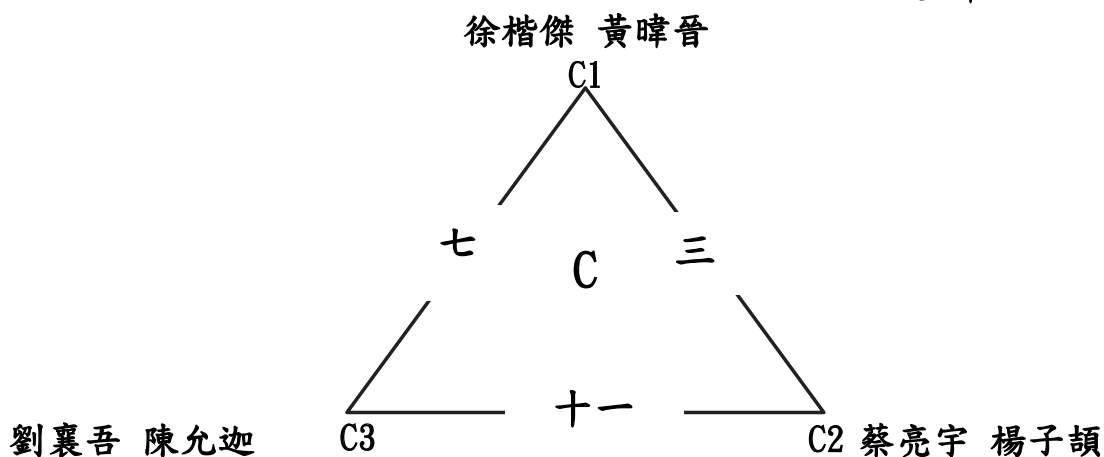

臺南市112年中小學國小低年級組桌球錦標賽

男生雙打 11月5日

循環預賽12隊

每組取2名進入單淘汰決賽

D組冠軍：

D組亞軍：

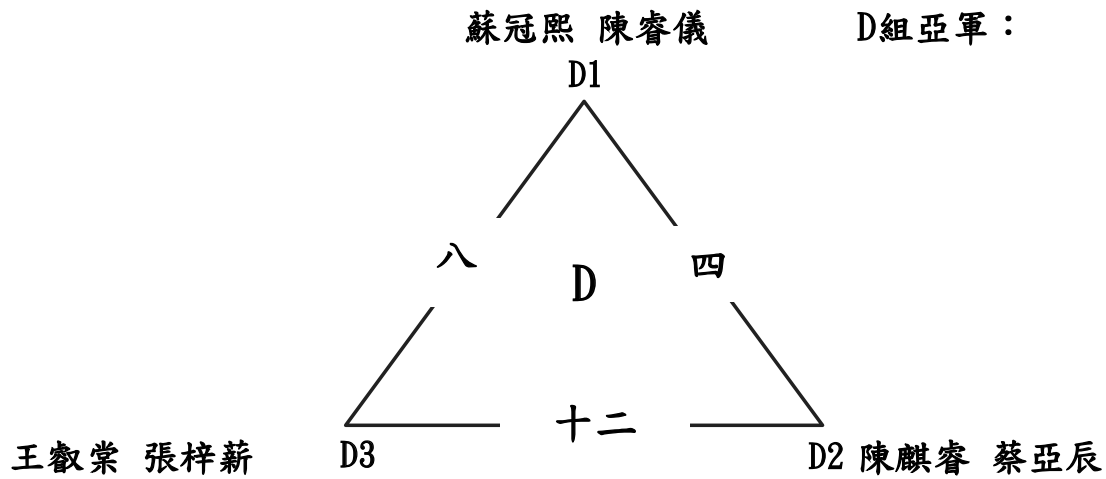

臺南市112年中小學國小低年級組桌球錦標賽

男生雙打 11月5日

單淘汰決賽8隊 取8名

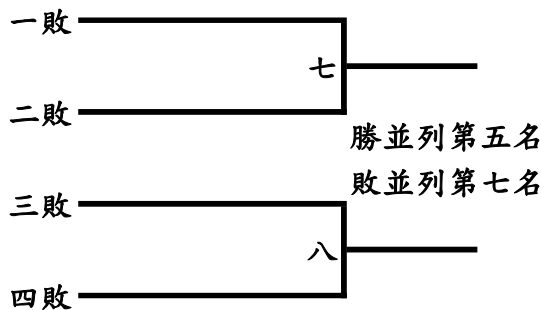
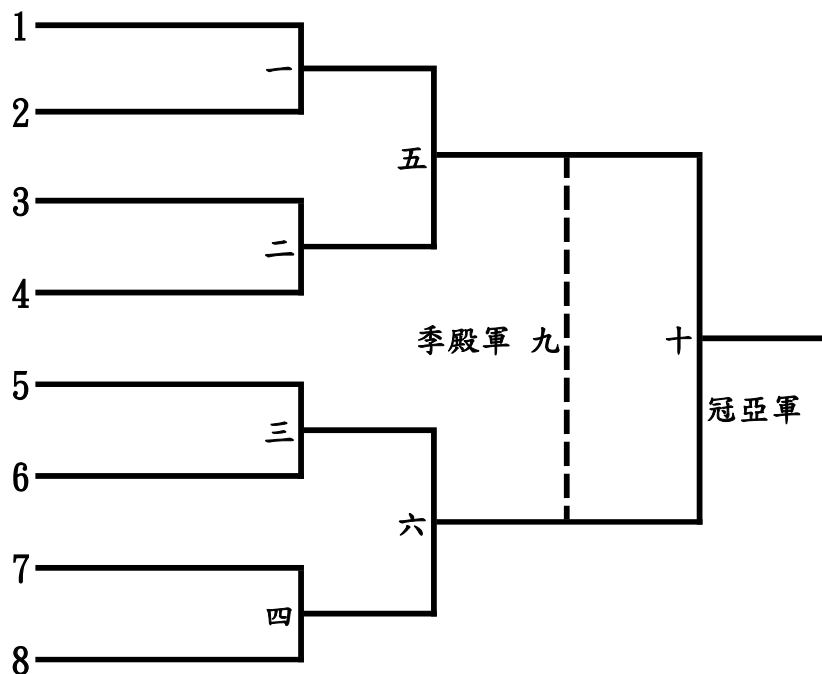

冠軍：

第五名：

亞軍：

第五名：

季軍：

第七名：

殿軍：

第七名：

臺南市112年中小學國小低年級組桌球錦標賽
女生團體 11月5日
單循環決賽3隊 取1名

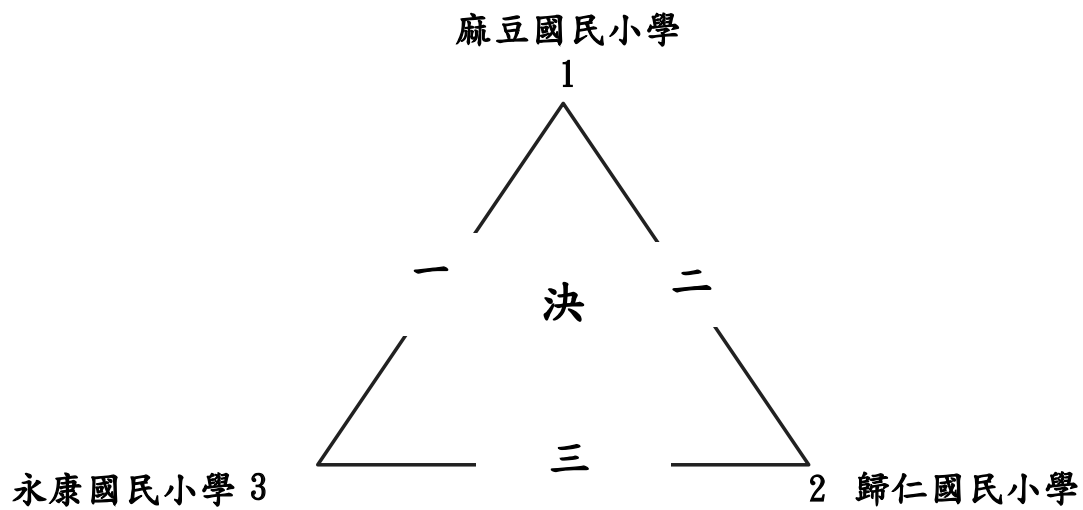

冠軍：

臺南市112年中小學國小低年級組桌球錦標賽

女生單打 11月5日

循環預賽24人

每組取2名進入單淘汰決賽

A組冠軍：

A組亞軍：

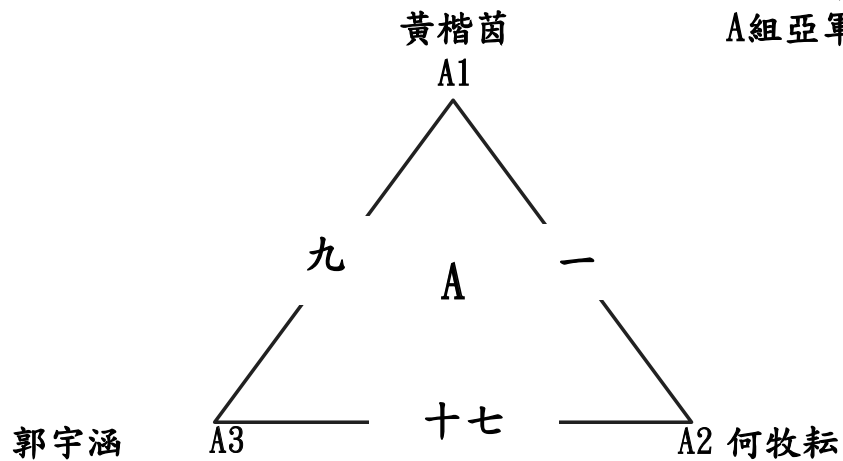

B組冠軍：

B組亞軍：

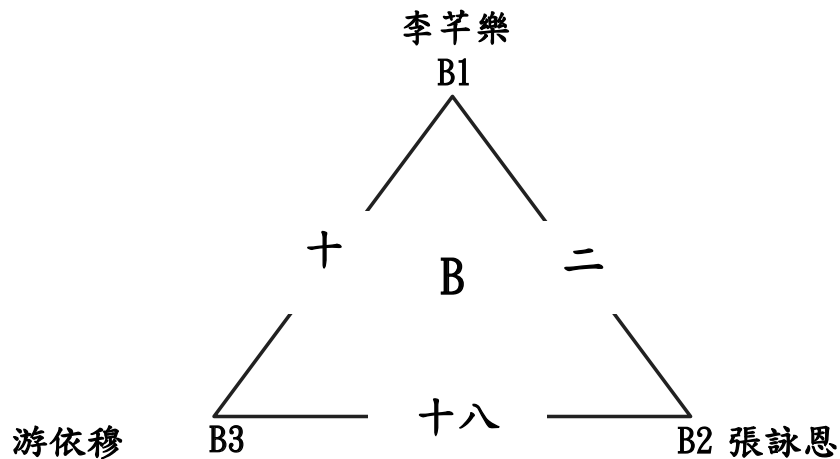

C組冠軍：

C組亞軍：

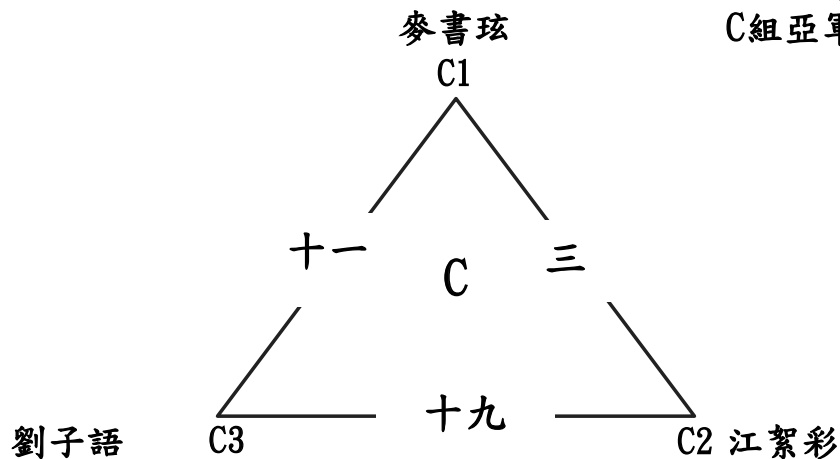

臺南市112年中小學國小低年級組桌球錦標賽

女生單打 11月5日

循環預賽24人

每組取2名進入單淘汰決賽

D組冠軍：

D組亞軍：

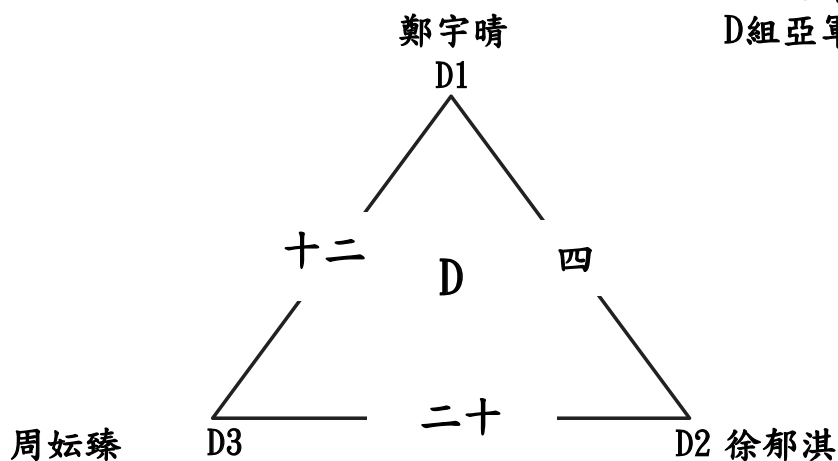

E組冠軍：

E組亞軍：

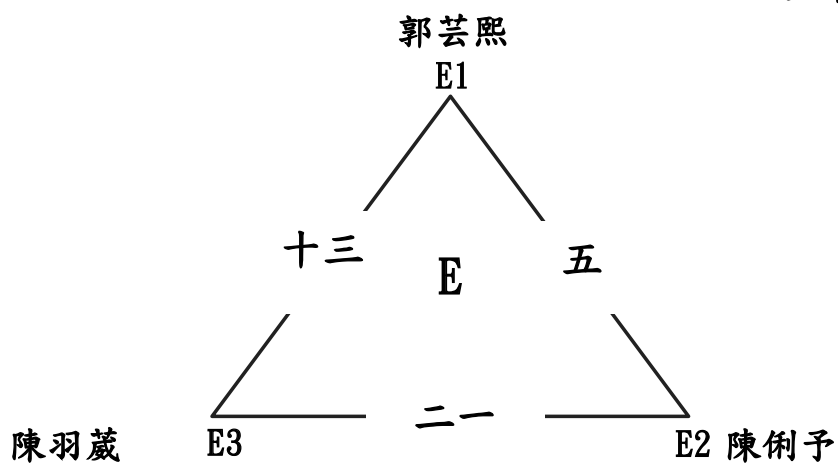

F組冠軍：

F組亞軍：

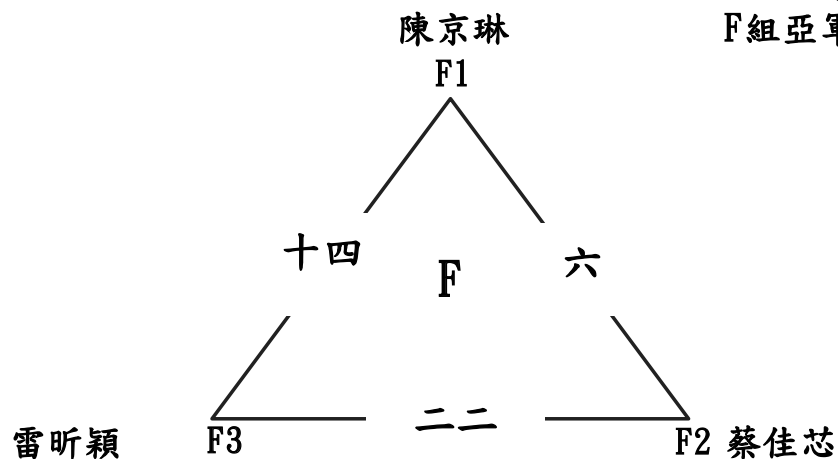

臺南市112年中小學國小低年級組桌球錦標賽

女生單打 11月5日

循環預賽24人

每組取2名進入單淘汰決賽

G組冠軍：

G組亞軍：

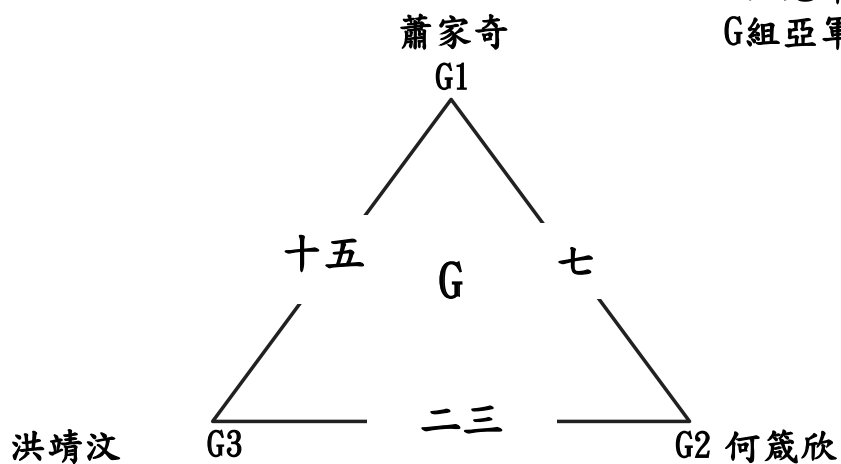

H組冠軍：

H組亞軍：

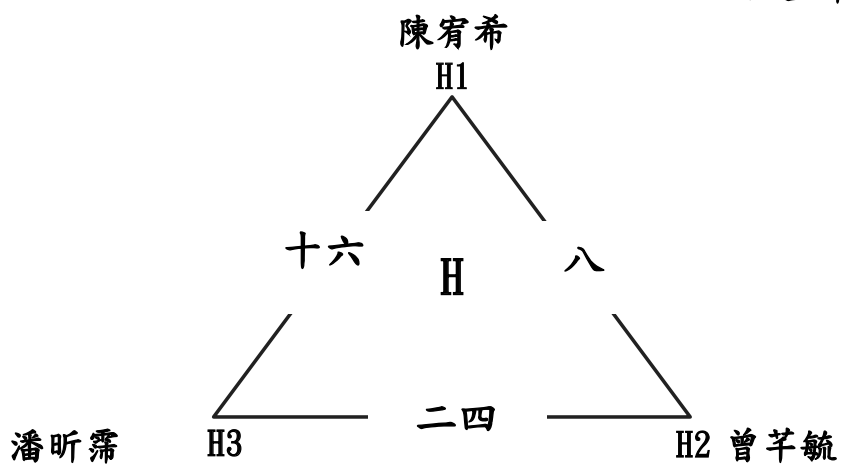

臺南市112年中小學國小低年級組桌球錦標賽

女生單打 11月5日

單淘汰決賽16隊 取8名

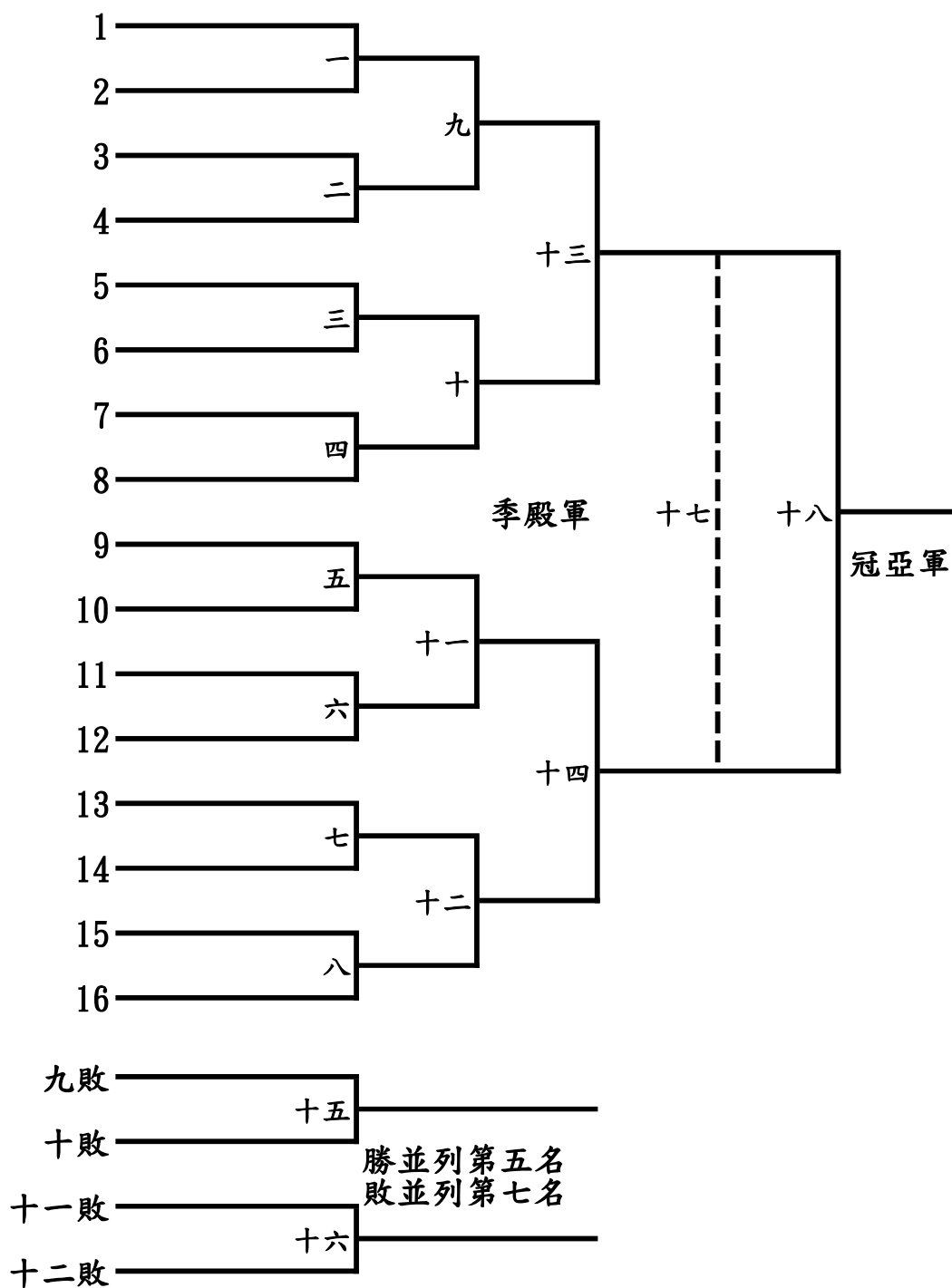

冠軍：

亞軍：

季軍：

殿軍：

第五名：

第五名：

第七名：

第七名：

臺南市112年中小學國小低年級組桌球錦標賽

女生雙打 11月5日

單淘汰決賽5隊 取3名

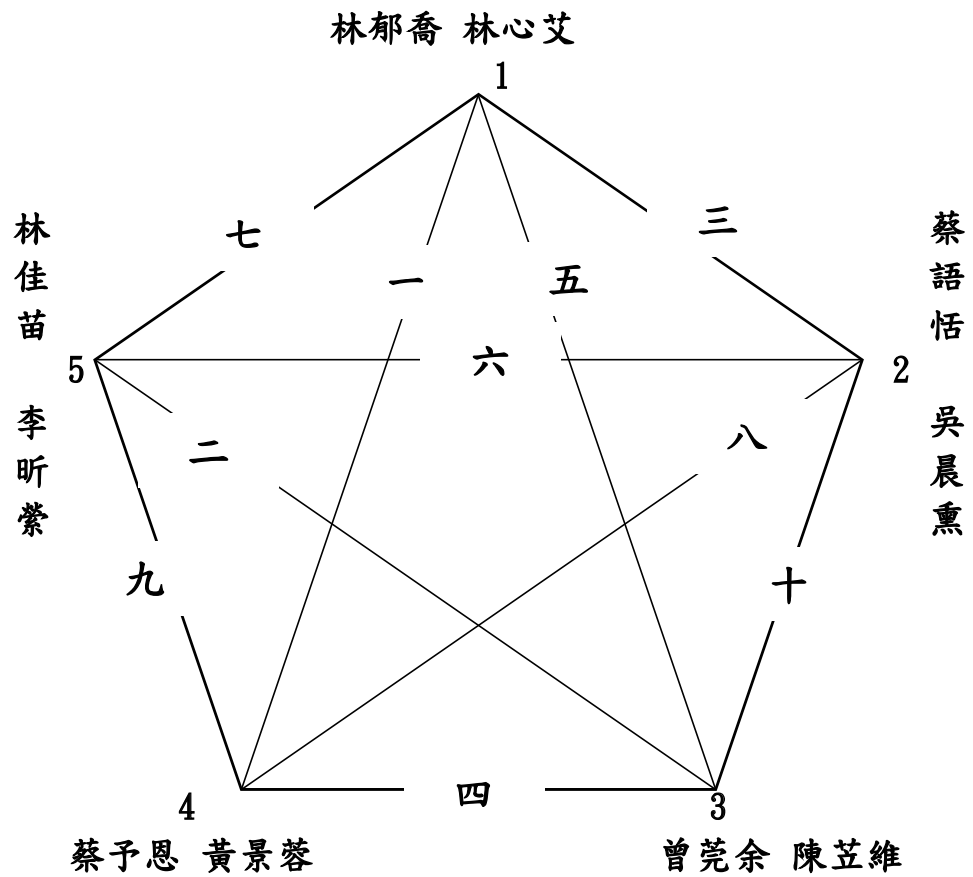

冠軍：

亞軍：

季軍：